



Stage Line®

DJ-DUAL-CD/MP3-PLAYER

DJ DUAL CD/MP3 PLAYER

LECTEUR CD/MP3 DOUBLE POUR DJ

LETTORE DOPPIO CD/MP3 PER DJ



CD-230DJ

Best.-Nr. 21.2650



BEDIENUNGSANLEITUNG • INSTRUCTION MANUAL • MODE D'EMPLOI
ISTRUZIONI PER L'USO • GEBRUIKSAANWIJZING • MANUAL DE INSTRUCCIONES • INSTRUKCJA OBSŁUGI
SIKKERHEDSOPLYSNINGER • SÄKERHETSFÖRESKRIFTER • TURVALLISUUDESTA

D **Bevor Sie einschalten ...**

A
CH
Wir wünschen Ihnen viel Spaß mit Ihrem neuen Gerät von „img Stage Line“. Bitte lesen Sie diese Bedienungsanleitung vor dem Betrieb gründlich durch. Nur so lernen Sie alle Funktionsmöglichkeiten kennen, vermeiden Fehlbedienungen und schützen sich und Ihr Gerät vor eventuellen Schäden durch unsachgemäßen Gebrauch. Heben Sie die Anleitung für ein späteres Nachlesen auf. Der deutsche Text beginnt auf der Seite 4.

F **Avant toute installation ...**

B
CH
Nous vous souhaitons beaucoup de plaisir à utiliser cet appareil „img Stage Line“. Lisez ce mode d'emploi entièrement avant toute utilisation. Uniquement ainsi, vous pourrez apprendre l'ensemble des possibilités de fonctionnement de l'appareil, éviter toute manipulation erronée et vous protéger, ainsi que l'appareil, de dommages éventuels engendrés par une utilisation inadaptée. Conservez la notice pour pouvoir vous y reporter ultérieurement. La version française se trouve page 12.

NL **Voor u inschakelt ...**

B
Wij wensen u veel plezier met uw nieuwe apparaat van „img Stage Line“. Lees deze gebruikershandleiding grondig door, alvorens het apparaat in gebruik te nemen. Alleen zo leert u alle functies kennen, vermijdt u foutieve bediening en behoedt u zichzelf en het apparaat voor eventuele schade door ondeskundig gebruik. Bewaar de handleiding voor latere raadpleging.

De Nederlandstalige tekst vindt u op pagina 20.

PL **Przed uruchomieniem ...**

Życzymy zadowolenia z nowego produktu „img Stage Line“. Dzięki tej instrukcji obsługi będą państwo w stanie poznać wszystkie funkcje tego urządzenia. Stosując się do instrukcji unikną państwo błędów i ewentualnego uszkodzenia urządzenia na skutek nieprawidłowego użytkowania. Prosimy zachować instrukcję.

Tekst polski zaczyna się na stronie 28.

S **Innan du slår på enheten ...**

Vi önskar dig mycket glädje med din nya „img Stage Line“ produkt. Läs igenom säkerhetsföreskrifterna innan enheten tas i bruk för att undvika skador till följd av felaktig hantering. Behåll instruktionerna för framtida bruk.

Säkerhetsföreskrifterna återfinns på sidan 32.

GB **Before switching on ...**

We wish you much pleasure with your new „img Stage Line“ unit. Please read these operating instructions carefully prior to operating the unit. Thus, you will get to know all functions of the unit, operating errors will be prevented, and yourself and the unit will be protected against any damage caused by improper use. Please keep the operating instructions for later use.

The English text starts on page 8.

I **Prima di accendere ...**

Vi auguriamo buon divertimento con il vostro nuovo apparecchio di „img Stage Line“. Leggete attentamente le istruzioni prima di mettere in funzione l'apparecchio. Solo così potete conoscere tutte le funzionalità, evitare comandi sbagliati e proteggere voi stessi e l'apparecchio da eventuali danni in seguito ad un uso improprio. Conservate le istruzioni per poterle consultare anche in futuro.

Il testo italiano inizia a pagina 16.

E **Antes de la utilización ...**

Le deseamos una buena utilización para su nuevo aparato „img Stage Line“. Por favor, lea estas instrucciones de uso atentamente antes de hacer funcionar el aparato. De esta manera conocerá todas las funciones de la unidad, se prevendrán errores de operación, usted y el aparato estarán protegidos en contra de todo daño causado por un uso inadecuado. Por favor, guarde las instrucciones para una futura utilización.

La versión española comienza en la página 24.

DK **Før du tænder ...**

Tillykke med dit nye „img Stage Line“ produkt. Læs sikkerhedsanvisningerne nøje før ibrugtagning, for at beskytte Dem og enheden mod skader, der skyldes forkert brug. Gem venligst denne betjeningsvejledning til senere brug.

Sikkerhedsanvisningerne findes på side 32.

FIN **Ennen kytkemistä ...**

Toivomme Sinulle paljon miellyttäviä hetkiä uuden „img Stage Line“ laitteen kanssa. Ennen laitteen käyttöä pyydämme Sinua huolellisesti tutustumaan turvallisuusohjeisiin. Näin vältyt vahingoilta, joita virheellinen laitteen käyttö saattaa aiheuttaa. Ole hyvä ja säilytä käyttöohjeet myöhempää tarvetta varten.

Turvallisuusohjeet löytyvät sivulta 32.

 **Stage Line**[®]

www.imgstageline.com

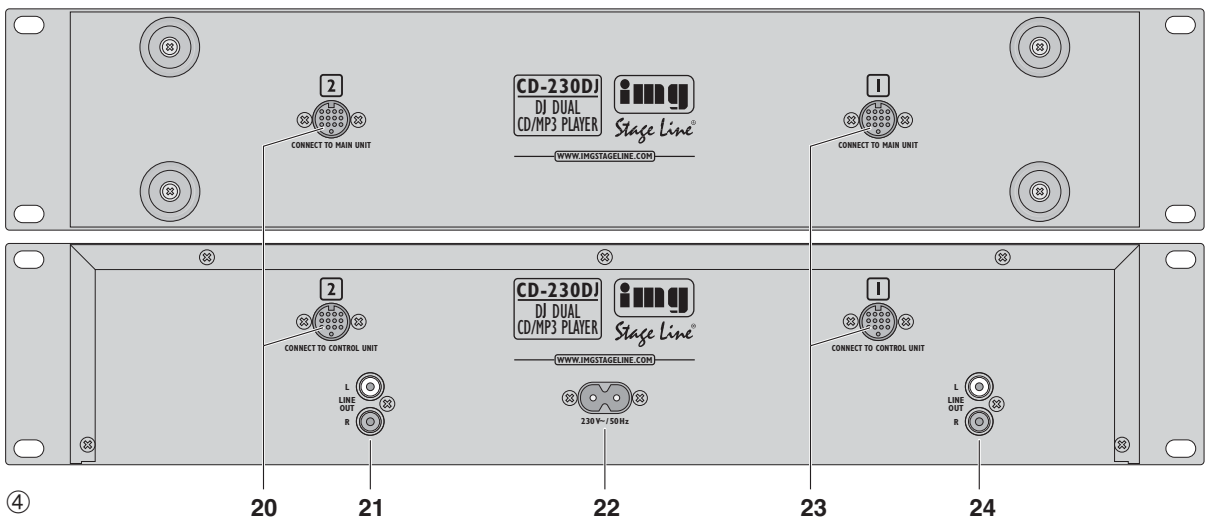
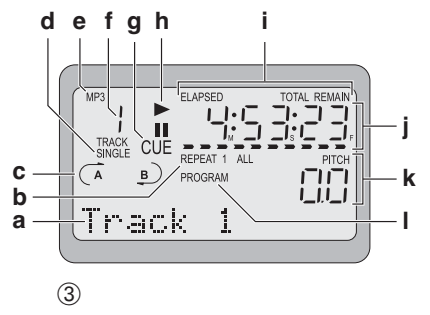
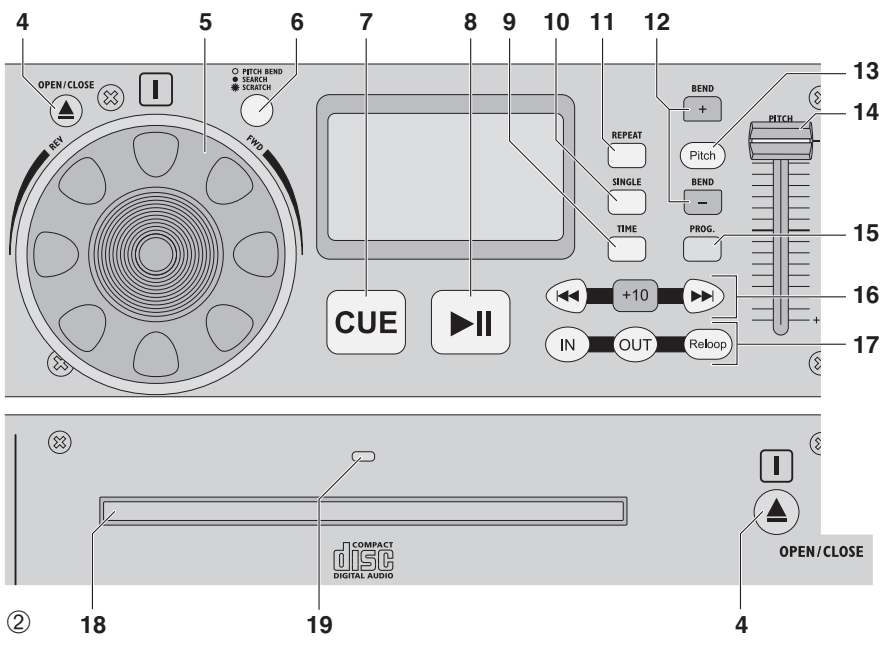
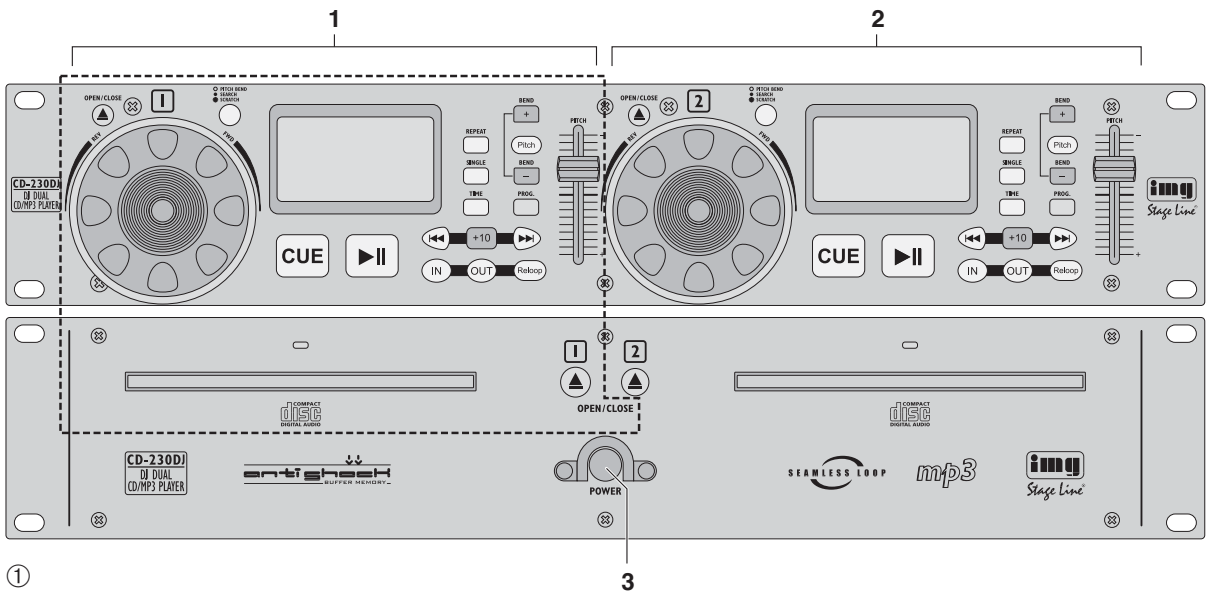

D Auf der ausklappbaren Seite 3 finden Sie alle beschriebenen Bedienelemente und Anschlüsse.

A

CH

Inhalt

1	Übersicht der Bedienelemente und Anschlüsse	4
1.1	Frontseite von Steuereinheit und Laufwerkeinheit	4
1.1.1	Display	4
1.2	Rückseite von Steuereinheit und Laufwerkeinheit	4
2	Hinweise für den sicheren Gebrauch	5
3	Einsatzmöglichkeiten	5
4	Gerät aufstellen/anschießen	5
5	Bedienung	5
5.1	CD einlegen und abspielen	5
5.1.1	Zeitanzeige umschalten	5
5.2	Betriebsmodus wählen	5
5.3	Titel anspielen	6
5.4	Schneller Vor- und Rücklauf	6
5.5	Genaues Anfahren einer Stelle im Pausenmodus	6
5.6	Rücksprung zu einer zuvor bestimmten Stelle (Cue-Punkt)	6
5.7	Schleife abspielen	6
5.8	Geschwindigkeit verändern	6
5.9	Pitch Bend – Takt zwischen zwei Musikstücken angleichen	6
5.10	Wiederholfunktionen	7
5.11	Scratch-Effekte	7
5.12	Eigene Titelfolge zusammenstellen	7
5.12.1	Titelfolge programmieren und starten	7
5.12.2	Titelfolge korrigieren oder ergänzen	7
5.12.3	Titelfolge löschen	7
6	Pflege des Geräts	7
7	Technische Daten	7

1 Übersicht der Bedienelemente und Anschlüsse

1.1 Frontseite von Steuereinheit und Laufwerkeinheit

- Bedienfeld für den Player 1
- Bedienfeld für den Player 2
- Ein-/Ausschalter des Geräts
- Taste **▲** zum Öffnen (nicht während der Wiedergabe) und Schließen der CD-Schublade
- Drehrad zum exakten Anfahren einer Stelle im Pausenmodus; weitere Funktionen während der Wiedergabe sind über die Rad-Umschalttaste wählbar **Ⓜ** Position 6
- Umschalttaste für das Drehrad (5)
Taste nicht beleuchtet (PITCH BEND)
Rad dient für die Funktion „Pitch Bend“
Taste leuchtet konstant (SEARCH)
Rad dient für den schnellen Vor-/Rücklauf
Taste blinkt (SCRATCH)
Rad dient zum Erzeugen von Scratch-Effekten
- Taste CUE zum Anspielen eines Titels (**Ⓜ** Kapitel 5.3) und für den Rücksprung zu einem zuvor gesetzten Startpunkt (**Ⓜ** Kapitel 5.6)
- Taste **▶||** zum Umschalten zwischen Wiedergabe (leuchtend) und Pause (blinkend)
- Taste TIME, um die Zeitanzeige (j) umzuschalten; die jeweilige Einblendung (i) über der Zeitanzeige signalisiert, welche Zeitinformation aktuell angezeigt wird:
 - REMAIN: Restzeit des Titels
 - TOTAL REMAIN: Restzeit der CD (nicht bei CDs mit MP3-Titeln)
 - ELAPSED: gespielte Zeit des Titels
- Taste SINGLE zum Umschalten zwischen den Betriebsmodi Einzeltitelwiedergabe und Gesamttitelwiedergabe; bei Einzeltitelwiedergabe wird SINGLE (d) angezeigt
- Taste REPEAT zum Einschalten der Wiederholfunktionen (nur im Modus Gesamttitelwiedergabe); die jeweilige REPEAT-Einblendung (b) zeigt die gewählte Funktion an:
 - Tastendruck: REPEAT 1
Wiederholung des aktuellen Titels
 - Tastendruck: REPEAT ALL
Wiederholung aller Titel auf der CD
 - Tastendruck
Wiederholfunktion ausgeschaltet
- Tasten BEND, um den Takt des Titels an den Takt eines anderen Titels anzupassen
 - Taste + gedrückt halten:
Titel läuft um 16 % schneller
 - Taste – gedrückt halten:
Titel läuft um 16 % langsamer
- Taste PITCH zum Aktivieren/Deaktivieren des Pitch-Reglers (14) und zum Umschalten zwischen den drei Geschwindigkeitseinstellbereichen (max. ±4 %, ±8 % oder ±16 % Abweichung von der Normalgeschwindigkeit)
 - Zum Aktivieren bzw. Deaktivieren des Pitch-Reglers die Taste so lange gedrückt halten, bis sie leuchtet bzw. erlischt.
 - Zum Umschalten auf den nächsten Einstellbereich die Taste kurz drücken.
- Regler zum Ändern der Geschwindigkeit; die Einstellung des Reglers ist nur wirksam, wenn die Taste PITCH (13) leuchtet
- Taste PROG zum Programmieren einer eigenen Titelfolge (**Ⓜ** Kapitel 5.12)

- Tasten zur Titelwahl
 - Taste +10, um 10 Titel weiter zu springen
 - Taste **▶▶** zum Anwählen des nächsten Titels
 - Taste **◀◀** zum Sprung an den Anfang des gerade laufenden Titels. Durch mehrfaches Drücken der Taste **◀◀** wird immer ein Titel weiter zurückgesprungen.
- Tasten zum Abspielen einer Schleife (Endloswiederholung eines Abschnitts):
 - Taste IN zum Bestimmen des Startpunkts des Abschnitts
 - Taste OUT zum Festlegen des Endpunkts des Abschnitts und gleichzeitigem Starten der Schleife; zum Verlassen der Schleife die Taste erneut drücken
 - Taste RELOOP zum erneuten Abspielen der Schleife
- CD-Schublade
- Schubladenbeleuchtung: leuchtet, solange sich keine CD im Laufwerk befindet und erlischt nach dem Einlesen einer CD
- 1.1.1 Display
 - Zeile für Textinformationen, z. B. Nummer des Titels („Track ...“) oder, bei MP3-Titeln, durchlaufende Zusatzinformationen (ID3-Tags)
 - Anzeige REPEAT 1 bei Wiederholung des aktuellen Titels oder REPEAT ALL bei Wiederholung der gesamten CD
 - Schleifenanzeigen (**↺** und **↻**)
nur Anzeige **↺**:
 - wenn der Startpunkt des zu wiederholenden Abschnitts festgelegt wurde
 - wenn eine Schleife gespeichert ist, aber zur Zeit nicht abgespielt wird
 Anzeigen **↺** und **↻** bei Wiedergabe einer Schleife
 - Anzeige SINGLE im Betriebsmodus Einzeltitelwiedergabe
 - MP3-Anzeige bei CDs mit MP3-Titeln
 - Anzeigefeld TRACK: zeigt die Nummer des aktuellen Titels
 - Einblendung CUE, wenn der Player am Titelanfang oder an einem gespeicherten Startpunkt (Cue-Punkt) auf Pause steht
 - Symbol für Wiedergabe **▶** oder Pause **||**
 - Einblendung REMAIN, wenn die Restzeit des Titels angezeigt wird
Einblendung TOTAL REMAIN, wenn die CD-Restzeit angezeigt wird (nicht bei CDs mit MP3-Titeln)
Einblendung ELAPSED, wenn die bereits gespielte Zeit des Titels angezeigt wird
 - Zeitanzeige als numerische Anzeige in Minuten, Sekunden und Frames (1 Frame = 1/75 Sekunde) und als Balkenanzeige **Ⓜ** Position 9: Taste TIME
 - Anzeigefeld PITCH: ist bei aktiviertem Pitch-Regler (14) eingeblendet und zeigt die eingestellte Abweichung von der Normalgeschwindigkeit in Prozent
 - Einblendung PROGRAM im Programmiermodus und beim Abspielen der programmierten Titelfolge
- 1.2 Rückseite von Steuereinheit und Laufwerkeinheit
- Steueranschlüsse für den Player 2: die Buchsen CONNECT TO MAIN UNIT und CONNECT TO CONTROL UNIT über eins der beiden Steuerkabel verbinden

- 21 Audio-Ausgang LINE OUT mit Line-Signalepegel (Cinch Links/Rechts) für den Player 2
- 22 Netzbuchse zum Anschluss an eine Steckdose (230 V~/50 Hz) über das Netzkabel
- 23 Steueranschlüsse für den Player 1: die Buchsen CONNECT TO MAIN UNIT und CONNECT TO CONTROL UNIT über eins der beiden Steuerkabel verbinden
- 24 Audio-Ausgang LINE OUT mit Line-Signalepegel (Cinch Links/Rechts) für den Player 1

2 Hinweise für den sicheren Gebrauch

Das Gerät entspricht allen erforderlichen Richtlinien der EU und ist deshalb mit **CE** gekennzeichnet.

WARNUNG



Das Gerät wird mit lebensgefährlicher Netzspannung versorgt. Nehmen Sie deshalb nie selbst Eingriffe am Gerät vor und stecken Sie nichts durch die Lüftungsöffnungen. Es besteht die Gefahr eines elektrischen Schlags.

Beachten Sie auch unbedingt die folgenden Punkte:

- **Vorsicht!** Blicken Sie bei geöffneter CD-Schublade nicht in den CD-Schacht. Eventuell austretende Laserstrahlen können zu Augenschäden führen.
- Das Gerät ist nur zur Verwendung im Innenbereich geeignet. Schützen Sie es vor Tropfen und Spritzwasser, hoher Luftfeuchtigkeit und Hitze (zulässiger Einsatztemperaturbereich 0–40 °C).
- Stellen Sie keine mit Flüssigkeit gefüllten Gefäße, z. B. Trinkgläser, auf das Gerät.
- Die im Gerät entstehende Wärme muss durch Luftzirkulation abgegeben werden. Decken Sie darum die Lüftungsöffnungen am Gehäuse nicht ab.
- Nehmen Sie das Gerät nicht in Betrieb bzw. ziehen Sie sofort den Netzstecker aus der Steckdose,
 1. wenn sichtbare Schäden am Gerät oder am Netzkabel vorhanden sind,
 2. wenn nach einem Sturz oder Ähnlichem der Verdacht auf einen Defekt besteht,
 3. wenn Funktionsstörungen auftreten.
 Geben Sie das Gerät in jedem Fall zur Reparatur in eine Fachwerkstatt.
- Ziehen Sie den Netzstecker nie am Kabel aus der Steckdose, fassen Sie immer am Stecker an.
- Wird das Gerät zweckentfremdet, nicht richtig angeschlossen, falsch bedient oder nicht fachgerecht repariert, kann keine Haftung für daraus resultierende Sach- oder Personenschäden und keine Garantie für das Gerät übernommen werden.



Soll das Gerät endgültig aus dem Betrieb genommen werden, übergeben Sie es zur umweltgerechten Entsorgung einem örtlichen Recyclingbetrieb.

3 Einsatzmöglichkeiten

Der Dual-CD-Player CD-230DJ ist speziell für den professionellen DJ-Bereich konzipiert. Viele Funktionen sind genau auf diesen Einsatzbereich abgestimmt wie z. B. Einzeltitelwiedergabe, Pitch control, nahtlose Wiedergabe einer Schleife. Es lassen sich Standard-Audio-CDs, auch selbst gebrannte, abspielen sowie CDs mit

Titeln im MP3-Format. Bei wiederbeschreibbaren CDs (CD-RW) kann es jedoch je nach CD-Typ, verwendetem CD-Brenner und Brennprogramm zu Problemen kommen.

Das Gerät ist mit einem Anti-Schock-Speicher ausgestattet, der beim Abspielen kurzzeitige, durch Stöße oder Vibrationen verursachte Störungen ausgleichen kann. Das Anti-Schock-System kann jedoch keine länger anhaltenden Störungen ausgleichen.

4 Gerät aufstellen/anschießen

Die Steuer- und die Laufwerkeinheit sind für die Montage in ein Rack für Geräte mit einer Breite von 482 mm (19") vorgesehen, können aber auch als frei stehende Tischgeräte verwendet werden. Die Laufwerkeinheit muss immer waagrecht betrieben werden, während die Steuereinheit beliebig, z. B. auch geneigt, eingebaut werden kann. Für den Rackeinbau werden für die Steuer- und die Laufwerkeinheit jeweils 2 HE benötigt (1 HE = 1 Höheneinheit = 44,45 mm).

Vor dem Anschluss bzw. vor dem Verändern von Anschlüssen den CD-230DJ und die anzuschließenden Geräte ausschalten.

- 1) Mit den zwei beiliegenden Steuerkabeln für jeden Player die Verbindung zwischen Steuereinheit und Laufwerkeinheit herstellen: mit einem der Kabel die Buchsen für den Player 1 (23) verbinden und mit dem zweiten Kabel die Buchsen für den Player 2 (20).
- 2) Die Stereo-Ausgänge LINE OUT für den Player 1 (24) und den Player 2 (21) jeweils über die beiliegenden Cinch-Kabel mit den CD-Player-Eingängen am Mischpult oder am Verstärker verbinden.
- 3) Zuletzt das beiliegende Netzkabel an die Netzbuchse (22) anschließen und den Netzstecker in eine Steckdose (230 V~/50 Hz) stecken.

5 Bedienung

Die Bedienung von Player 1 und Player 2 ist identisch.

5.1 CD einlegen und abspielen

- 1) Das Gerät mit dem Schalter POWER (3) einschalten. Befindet sich keine CD im Laufwerk, ist die Schubladenbeleuchtung (19) an und im Display erscheint „NO DISC“.
- 2) Zum Öffnen der CD-Schublade (18) die Taste **▲** (4) an der Steuereinheit oder an der Laufwerkeinheit drücken.
- 3) Eine CD mit der Beschriftung nach oben in die Schublade legen und zum Einfahren der Schublade die Taste **▲** oder **▶||** (8) drücken. Wird keine Taste gedrückt, fährt die Schublade automatisch nach 1 Minute ein. Nach dem Einlesen der CD erlischt die Schubladenbeleuchtung.

Das Display zeigt folgende Titel- und Zeitinformationen an:

- Das Anzeigefeld TRACK (f) zeigt nach dem Einlesen der CD kurz die Gesamttitelanzahl und danach die Titelnummer.
- Die numerische Zeitanzeige (j) zeigt nach dem Einlesen der CD kurz die Gesamtspieldauer (nicht bei CDs mit MP3-Titeln), und danach die Titel-Restlaufzeit. Die Anzeige der Titel-Restlaufzeit wird durch die Einblendung REMAIN (i) signalisiert.
- Bei CDs mit MP3-Titeln erscheint eine MP3-Anzeige (e).

- Die Textzeile (a) zeigt bei Standard-CDs die Nummer des Titels („Track ...“). Bei CDs mit MP3-Titeln laufen in der Textzeile Zusatzinformationen (ID3-Tags) zum Titel, sofern vorhanden, durch: Dateiname, Titel, Interpret, Album.

- 4) Der Player steht nach dem Einlesen der CD am ersten Titel auf Pause. Mit den Titelwahl-Tasten (16) kann auf einen anderen Titel gesprungen werden:
 - Durch Drücken der Taste **+10** werden 10 Titel vorgesprungen.
 - Durch Drücken der Taste **▶▶** wird ein Titel vorgesprungen.
 - Durch Drücken der Taste **◀◀** wird ein Titel zurückgesprungen. Wenn ein Titel bereits gestartet wurde, springt der Player bei Drücken der Taste **◀◀** erst zurück an den Titelanfang und mit jedem weiteren Drücken einen Titel zurück.
- 5) Mit der Taste **▶||** kann zwischen Wiedergabe (Taste leuchtet) und Pause (Taste blinkt) umgeschaltet werden. Das Display zeigt das jeweilige Symbol (h): **▶** bei Wiedergabe, **||** im Pausenmodus.
- 6) Nach dem Einschalten ist der Betriebsmodus Einzeltitelwiedergabe aktiviert, angezeigt durch SINGLE (d) im Display: Ist ein Titel zu Ende gespielt, schaltet der Player am Anfang des nächsten Titels auf Pause. Sollen jedoch die Titel nacheinander endlos abgespielt werden, mit der Taste SINGLE (10) auf Gesamttitelwiedergabe schalten (☞ Kapitel 5.2).
- 7) Zum Wechseln der CD erst auf Pause schalten, im Wiedergabemodus lässt sich die CD-Schublade nicht öffnen.
- 8) Vor dem Ausschalten immer die CD-Schublade einfahren, um die Laser-Abtastsysteme vor Verschmutzung zu schützen. Erst dann das Gerät mit dem Schalter POWER ausschalten.

5.1.1 Zeitanzeige umschalten

Als Grundeinstellung nach dem Einschalten zeigt die Zeitanzeige (j) die Titel-Restlaufzeit:

- als numerische Anzeige in Minuten, Sekunden und Frames (1 Frame = 1/75 Sekunde)
- als Balkenanzeige; die letzten 30 Sekunden eines Titels signalisiert die Balkenanzeige durch Blinken in ihrer vollen Länge

Mit der Taste TIME (9) lässt sich die Zeitanzeige umschalten, die jeweilige Einblendung (i) über der Zeitanzeige signalisiert, welche Zeitinformation aktuell angezeigt wird:

REMAIN: Titel-Restzeit
 TOTAL REMAIN: CD-Restzeit (nicht bei CDs mit MP3-Titeln)
 ELAPSED: gespielte Zeit des Titels

Hinweis: Im Modus TOTAL REMAIN erscheint die Balkenanzeige am Anfang jedes Titels immer in ihrer vollen Länge und verkürzt sich während des Abspielens entsprechend. Während der letzten 30 Sekunden der CD blinkt sie in ihrer vollen Länge.

5.2 Betriebsmodus wählen

Mit der Taste SINGLE (10) kann zwischen den Modi Einzeltitelwiedergabe und Gesamttitelwiedergabe umgeschaltet werden. Bei Einzeltitelwiedergabe wird SINGLE (d) angezeigt.

A Im Modus **Einzeltitelwiedergabe** schaltet der Player nach jedem Abspielen eines Titels auf Pause.

Dieser Modus ist speziell für DJ-Anwendungen vorgesehen. Nach dem Einlesen der CD und nach dem Anwählen eines Titels steht der Player exakt an der Stelle, an der die Musik beginnt (meistens nicht bei dem

Zeitindex 0:00:00, sondern einige Frames später, z. B. 0:00:15). Diese Stelle wird automatisch als Startpunkt (Auto-Cue-Punkt) gespeichert. Nach dem Starten des Titels kann mit der Taste CUE (7) auf diesen Startpunkt zurückgesprungen werden. Nach dem Spielen eines Titels schaltet der Player exakt an der Stelle auf Pause, an der die Musik des nächsten Titels beginnt. Diese Stelle ist dann als neuer Startpunkt gespeichert.

B Im Modus **Gesamttitelwiedergabe** werden alle Titel der CD ohne Pause endlos nacheinander abgespielt.

Auch in diesem Modus wird der Anfang jedes Titels automatisch als Startpunkt gespeichert, jedoch nicht wie bei der Einzeltitelwiedergabe exakt an der Stelle, an der die Musik beginnt, sondern bei dem Zeitindex 0:00:00.

5.3 Titel anspielen

- Den Titel mit den Titelwahl-Tasten (16), Taste ►► oder ◀◀ und ggf. Taste +10, auswählen. Ist der Betriebsmodus Gesamttitelwiedergabe aktiviert [SINGLE (d) nicht eingeblendet], muss vor der Titelwahl mit der Taste ► (8) auf Pause geschaltet werden.
- Sobald die Anzeige CUE (g) im Display erscheint, die Taste CUE (7) gedrückt halten. Der Titel wird so lange angespielt, wie die Taste gedrückt gehalten wird.
- Nach dem Loslassen der Taste springt der Player zurück auf den Titelanfang und schaltet auf Pause. Zum Starten des Titels die Taste ►► drücken. Soll wieder auf den Titelanfang zurückgesprungen werden, die Taste CUE drücken.

Hinweis: Bei Standard-CDs sollte vor der Titelwahl in den Modus Gesamttitelwiedergabe geschaltet werden, da im Modus Einzeltitelwiedergabe Funktionsstörungen auftreten können. Bei CDs mit MP3-Titeln sind beide Betriebsmodi möglich.

5.4 Schneller Vor- und Rücklauf

Während der Wiedergabe kann mit dem Drehrad (5) innerhalb eines Titels schnell vor- oder zurückgefahren werden.

- Um das Drehrad auf schnellen Vor-/Rücklauf (Funktion SEARCH) umzuschalten, die Rad-Umschalttaste (6) einmal oder zweimal drücken, bis sie konstant leuchtet.
- Für den Vorlauf das Rad rechtsherum drehen, für den Rücklauf linksherum. Die Vor- bzw. Rücklaufgeschwindigkeit hängt von der Drehgeschwindigkeit des Rads ab.
- Soll das Rad nach einem Vor-/Rücklauf auf eine andere Funktion umgeschaltet werden, die Rad-Umschalttaste einmal drücken (Taste blinkt, Funktion SCRATCH Kapitel 5.11) oder zweimal drücken (Tastenbeleuchtung aus, Funktion PITCH BEND Kapitel 5.9).

5.5 Genaues Anfahren einer Stelle im Pausenmodus

Mit dem Drehrad (5) lässt sich eine Stelle auf der CD auf 1 Frame (1/75 Sekunde) genau anfahren, wenn z. B. die Wiedergabe nicht am Titelanfang, sondern ab einer bestimmten Stelle starten soll.

- Ist die gewünschte Stelle während der Wiedergabe erreicht, mit der Taste ►► (8) auf Pause schalten.
- Durch Links- oder Rechtsdrehen des Rads die Stelle genau anfahren.

Ist das Rad auf die Funktion PITCH BEND oder SEARCH geschaltet [Rad-Umschalttaste (6) leuchtet nicht oder konstant], wird

die gerade angefahrne Stelle ständig wiederholt. Ist das Rad auf SCRATCH geschaltet (Rad-Umschalttaste blinkt), sind Scratch-Geräusche während des Drehens zu hören.

- Mit der Taste ►► kann nun die Wiedergabe ab dieser Stelle gestartet werden. Bei Starten der Wiedergabe wird der Punkt als Cue-Punkt gespeichert und kann während des Abspielens des Titels erneut mit der Taste CUE (7) angefahren werden (Kapitel 5.6).

5.6 Rücksprung zu einer zuvor bestimmten Stelle (Cue-Punkt)

Um schnell zu einer bestimmten Stelle springen zu können, lässt sich in einem Titel mit der Taste CUE (7) ein Startpunkt (Cue-Punkt) speichern.

- Während des Abspielens mit der Taste ►► (8) auf Pause schalten, wenn die Stelle erreicht ist, zu der später zurückgesprungen werden soll.
- Bei Bedarf kann die Stelle mit dem Drehrad (5) exakter angefahren werden (Kapitel 5.5).
- Das Abspielen mit der Taste ►► wieder starten. Die Stelle wird jetzt als Cue-Punkt gespeichert, angezeigt durch kurzes Aufblinker der Anzeige CUE (g) und der Taste CUE (7).
Vorsicht: Jetzt nicht erneut auf Pause schalten. Anderenfalls wird beim Fortsetzen der Wiedergabe die als Cue-Punkt gespeicherte Stelle durch die Stelle ersetzt, an der auf Pause geschaltet wurde.
- Mit der Taste CUE kann auf den Cue-Punkt zurückgesprungen werden. Nach dem Rücksprung leuchtet die Taste und CUE wird im Display eingeblendet. Der Player steht auf Pause.
- Mit der Taste ►► die Wiedergabe starten oder die Taste CUE so lange gedrückt halten, wie der Titel gespielt werden soll. Nach dem Lösen der Taste CUE springt der Player zurück auf den Cue-Punkt und schaltet auf Pause.

Beim Erreichen oder Anwählen des nächsten Titels wird der gespeicherte Cue-Punkt durch den Titelanfang des nächsten Titels ersetzt.

5.7 Schleife abspielen

Mit den Tasten IN, OUT und RELOOP (17) kann ein Abschnitt in einem Titel als nahtlose Schleife gespeichert und beliebig oft wiederholt werden.

- Ist während der Wiedergabe der gewünschte Startpunkt des Abschnitts erreicht (Punkt a in Abb. 5), die Taste IN drücken. Die Taste leuchtet und im Display wird (c) angezeigt.



Abb. 5 Schleife abspielen

- Ist beim Weiterspielen der Endpunkt des Abschnitts erreicht (Punkt b in Abb. 5), die Taste OUT drücken. Der Abschnitt zwischen den Punkten wird fortlaufend wiederholt. Die Tasten IN und OUT blinken und im Display wird zusätzlich (c) eingeblendet.
- Um die Schleife zu verlassen und den Titel weiterzuspielen, die Taste OUT drücken. Die Schleife bleibt aber weiterhin gespeichert, angezeigt durch die Einblendung (c) im Display und durch konstantes Leuchten der Tasten IN und OUT.

Zum erneuten Starten der Schleife die Taste RELOOP drücken.

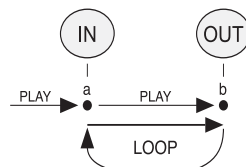

Abb. 6 Schleife beenden und erneut starten

- Zum Speichern einer anderen Schleife den Start- und Endpunkt des Abschnitts mit den Tasten IN und OUT einfach neu festlegen.

Beim Erreichen oder Anwählen des nächsten Titels wird die Schleife gelöscht.

Tip: Der Start- und der Endpunkt des Abschnitts lassen sich auch auf 1 Frame genau festlegen:

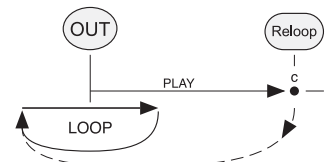
- Beim Erreichen des Startpunkts den Player auf Pause schalten. Den Punkt genau mit dem Drehrad (5) anfahren. Dann die Taste IN drücken.
- Jetzt den Endpunkt entweder direkt mit dem Rad anfahren oder erst die Wiedergabe starten, beim Erreichen des Endpunkts wieder auf Pause schalten und den Endpunkt genau mit dem Rad anfahren. (Achtung: ein gespeicherter Cue-Punkt wird beim Starten der Wiedergabe durch den Startpunkt des Abschnitts ersetzt Kapitel 5.6).
- Nachdem der Endpunkt eingestellt ist, die Taste OUT drücken. Die Schleife startet.

5.8 Geschwindigkeit verändern

Die Abspielgeschwindigkeit und damit gleichzeitig die Tonhöhe („pitch“) lässt sich in drei Einstellbereichen mit dem Pitch-Regler (14) ändern: max. ±4%, ±8% oder ±16% Abweichung von der Normalgeschwindigkeit.

- Zum Aktivieren des Pitch-Reglers die Taste PITCH (13) so lange gedrückt halten, bis sie leuchtet. Im Display erscheint das PITCH-Anzeigefeld (k), in dem kurz der Maximalwert des aktuellen Einstellbereichs eingeblendet wird, dann die mit dem Regler eingestellte Änderung in Prozent.

Als Grundeinstellung ist nach jedem Einschalten des Geräts der Einstellbereich ±16% ausgewählt.

- Durch Drücken der Taste PITCH kann zwischen den drei Einstellbereichen umgeschaltet werden. Nach jedem Umschalten wird im PITCH-Anzeigefeld kurz der Maximalwert des gewählten Einstellbereichs eingeblendet.
- Die Geschwindigkeit mit dem Regler wie gewünscht erhöhen oder reduzieren. Bei Mittelstellung des Reglers bleibt sie unverändert.
- Zum Deaktivieren des Pitch-Reglers die Taste PITCH länger gedrückt halten, bis ihre Beleuchtung erlischt. Der Titel wird dann wieder mit Normalgeschwindigkeit abgespielt, unabhängig von der Stellung des Reglers.

5.9 Pitch Bend – Takt zwischen zwei Musikstücken angleichen

Beim Betrieb mit zwei Playern lassen sich die Taktschläge von zwei Musikstücken mit derselben Geschwindigkeit zeitlich genau übereinander legen. Dadurch wird während der Überblendung von einem zum anderen Player der Rhythmus beim Tanzen nicht unterbrochen.

- Zuerst die Geschwindigkeit des Titels, auf den übergeblendet werden soll, an die des laufenden Titels angleichen (Geschwindigkeit verändern Kapitel 5.8).
- Die Taktschläge des Titels, auf den übergeblendet werden soll, mit den Tasten BEND (12) genau über die des laufenden Titels

legen: Solange die Taste + bzw. – gedrückt gehalten wird, läuft der Titel um 16 % schneller bzw. langsamer als mit Normalgeschwindigkeit. Dadurch verschieben sich die Taktschläge im Bezug zu den Taktschlägen des laufenden Titels.

- 3) Die Taktschläge können auch durch Drehen des Rads (5) verschoben werden. Das Rad muss dazu über die darüber liegende Umschalttaste (6) auf die Funktion PITCH BEND geschaltet sein (Taste nicht beleuchtet).

5.10 Wiederholfunktionen

Mit der Taste REPEAT (11) lassen sich zwei Wiederholfunktionen einschalten, angezeigt durch die entsprechende Einblendung (b):



1. Tastendruck (Einblendung REPEAT 1): Endloswiederholung des aktuellen Titels
2. Tastendruck (Einblendung REPEAT ALL): Endloswiederholung aller Titel der CD

Die Wiederholfunktionen lassen sich nur im Betriebsmodus Gesamttitelwiedergabe nutzen: Wird die Taste REPEAT im Modus Einzeltitelwiedergabe gedrückt, wechselt der Player automatisch auf Gesamttitelwiedergabe.

Zum Ausschalten der Wiederholung die Taste REPEAT erneut drücken. Das Wechseln in den Modus Einzeltitelwiedergabe führt ebenfalls zur Ausschaltung der Wiederholung.

5.11 Scratch-Effekte

Scratch-Effekte, die bei Plattenspielern durch Vor- und Zurückdrehen der laufenden Platte erzeugt werden, lassen sich mit dem Drehrad (5) simulieren.

- 1) Um das Rad auf die SCRATCH-Funktion umzuschalten, die Rad-Umschalttaste (6) einmal oder zweimal drücken, bis sie blinkt.
- 2) Durch Hin- und Herdrehen des Rads die Scratch-Effekte erzeugen.
- 3) Soll das Rad von der SCRATCH-Funktion auf eine andere Funktion umgeschaltet werden, die Rad-Umschalttaste einmal drücken (Tastenbeleuchtung aus, Funktion PITCH BEND  Kapitel 5.9) oder zweimal drücken (Taste leuchtet konstant, Funktion SEARCH  Kapitel 5.4).

5.12 Eigene Titelfolge zusammenstellen



Sollen nur ausgewählte Titel in einer bestimmten Reihenfolge abgespielt werden, kann eine Titelfolge von max. 20 Titeln programmiert werden.



5.12.1 Titelfolge programmieren und starten

- 1) Zum Aufrufen des Programmiermodus bei eingeschalteter Pause die Taste PROG (15) drücken, im Programmiermodus verschwindet das Pausensymbol II im Display. PROGRAM (I) ist eingeblendet. Das Anzeigefeld TRACK (f) zeigt „0“ und die Textzeile (a) den ersten Speicherplatz „P-01“.
- 2) Den gewünschten Titel mit den Titelwahl-Tasten (16) auswählen. Das Anzeigefeld TRACK zeigt die Nummer des gewählten Titels.

3) Zur Bestätigung der Titelwahl die Taste PROG drücken. Der nächste Speicherplatz „P-02“ wird angezeigt.

4) Die Bedienschritte 2 und 3 wiederholen, bis alle Titel der Titelfolge gespeichert sind.

5) Zum Starten der Titelfolge die Taste  (8) drücken. Die einzelnen Titel können mit den Tasten  und  angewählt werden. Während der Wiedergabe zeigt das Anzeigefeld TRACK die Nummer des laufenden Titels und die Textzeile seine Speicherplatznummer (bei MP3-Titeln wird die Speicherplatznummer nur kurz beim Wechsel der Titel angezeigt, dann springt die Textzeile um auf Anzeige der ID3-Tags).

Die Titel werden in Abhängigkeit des gewählten Betriebsmodus ( Kapitel 5.2) abgespielt. Die Wiederholfunktionen ( Kapitel 5.10) können nicht eingeschaltet werden.

5.12.2 Titelfolge korrigieren oder ergänzen

- 1) Zum Aufrufen des Programmiermodus bei eingeschalteter Pause die Taste PROG (15) drücken.
- 2) Mit der Taste PROG lassen sich die Speicherplätze – die belegten und der nächste freie – nacheinander anwählen.
 - Um einen programmierten Titel mit einem anderen Titel zu überschreiben, den jeweiligen Speicherplatz des Titels anwählen, den neuen Titel mit den Titelwahl-Tasten (16) auswählen und mit der Taste PROG bestätigen.
 - Um die Titelfolge um einen weiteren Titel zu ergänzen, den freien Speicherplatz anwählen, den Titel auswählen und bestätigen.
- 3) Zum Starten der Titelfolge die Taste  (8) drücken. Die Wiedergabe startet immer mit dem ersten Titel der Titelfolge.

5.12.3 Titelfolge löschen

Zum Löschen der Titelfolge und Zurückkehren in den normalen Abspielmodus die Taste PROG (15) so lange gedrückt halten, bis im Display die Einblendung PROGRAM (I) erlischt. Die Titelfolge wird auch beim Ausfahren der CD-Schublade und beim Ausschalten des Geräts gelöscht.

6 Pflege des Gerätes

Das Gerät vor Staub, Vibrationen, direktem Sonnenlicht und Feuchtigkeit schützen. Für die Reinigung nur ein weiches, trockenes Tuch verwenden, auf keinen Fall Wasser oder Chemikalien.

Hinweis zu Tonaussetzern und Lesefehlern

Zigarettenrauch und Staub dringen leicht durch alle Öffnungen des Gerätes und setzen sich auch auf der Optik der Laser-Abtastsysteme ab. Sollte dieser Belag zu Lesefehlern und Tonaussetzern führen, muss das Gerät in einer Fachwerkstatt gereinigt werden. Diese Reinigung ist kostenpflichtig, auch während der Garantiezeit!

7 Technische Daten

Frequenzbereich:	20 – 20 000 Hz
Klirrfaktor:	< 0,1 %
Kanaltrennung:	> 80 dB
Dynamikumfang:	> 90 dB
Störabstand:	> 80 dB
Gleichlaufschwankungen:	nicht messbar, quarzgenau
Line-Ausgangspegel:	2 V
Stromversorgung:	230 V~/50 Hz
Leistungsaufnahme:	30 VA
Einsatztemperatur:	0 – 40 °C
Anschlüsse LINE OUT: . . .	2 x Cinch L (links)/R (rechts)
Steuerverbindung:	2 x 1-m-Kabel mit 13-poligen Steckern
Abmessungen (B x H x T)	
Steuereinheit:	482 x 90 x 100 mm, 2 HE
Laufwerkeinheit:	482 x 90 x 270 mm, 2 HE
Gesamtgewicht:	5,9 kg
Änderungen vorbehalten.	

Contents

1	Operating Elements and Connections	8
1.1	Front panel of control unit and player mechanism unit	8
1.1.1	Display	8
1.2	Rear panel of control unit and player mechanism unit	8
2	Safety Notes	9
3	Applications	9
4	Setting up/Connecting the Unit	9
5	Operation	9
5.1	Inserting and replaying a CD	9
5.1.1	Changing the time indication	9
5.2	Selecting the operating mode	9
5.3	Shortly replaying the beginning of a title	10
5.4	Fast forward/reverse	10
5.5	Precise selection of a spot in the pause mode	10
5.6	Return to a spot defined previously (Cue point)	10
5.7	Replaying a loop	10
5.8	Changing the speed	10
5.9	Pitch Bend – Matching the beat between two music pieces	10
5.10	Repeat functions	11
5.11	Scratch effects	11
5.12	Compiling your individual title sequence	11
5.12.1	Programming and starting the title sequence	11
5.12.2	Correcting or completing the title sequence	11
5.12.3	Deleting the title sequence	11
6	Maintenance of the Unit	11
7	Specifications	11

1 Operating Elements and Connections

1.1 Front panel of control unit and player mechanism unit

- 1 Control section for player 1
- 2 Control section for player 2
- 3 POWER switch of the unit
- 4 Button **▲** to open (not during replay) and close the CD tray
- 5 Jog wheel for precise selection of a spot in the pause mode; further functions will be available during replay via the selector button for the jog wheel **⏮** position 6
- 6 Selector button for the jog wheel (5) button not illuminated (PITCH BEND) jog wheel is used for the function "Pitch Bend"
button permanently illuminated (SEARCH) jog wheel is used for fast forward/reverse
button keeps flashing (SCRATCH) jog wheel is used for creating scratch effects
- 7 Button CUE for shortly replaying the beginning of a title (**⏮** chapter 5.3) and for returning to a starting point defined previously (**⏮** chapter 5.6)
- 8 Button **▶||** to switch between replay (button illuminated) and pause (button flashing)
- 9 Button TIME to change the time indication (j); the corresponding insertion (i) above the time indication will indicate the time information currently displayed:
 - REMAIN: remaining time of the title
 - TOTAL REMAIN: remaining time of the CD (except for CDs with MP3 titles)
 - ELAPSED: time already played of a title
- 10 Button SINGLE to switch between the single title replay mode and the total title replay mode; for single title replay, SINGLE (d) will be indicated
- 11 Button REPEAT to switch on the repeat functions (in the total title replay mode only); the corresponding REPEAT insertion (b) will indicate the function selected:
 - first actuation of button: REPEAT 1 repeat of the current title
 - second actuation of button: REPEAT ALL repeat of all titles of the CD
 - third actuation of button repeat function deactivated
- 12 Buttons BEND to match the beat of the title to the beat of another title
 - button + kept pressed: replay of title faster by 16 %
 - button – kept pressed: replay of title slower by 16 %
- 13 Button PITCH to activate/deactivate the pitch control (14) and to switch between the three speed settings (maximum deviation from the standard speed: ±4 %, ±8 % or ±16 %)
 - To activate or deactivate the pitch control, keep the button pressed until it is illuminated or no longer illuminated.
 - To switch to the next speed range, shortly press the button.
- 14 Control to change the speed; the adjustment of the control will only be effective if the button PITCH (13) is illuminated
- 15 Button PROG to programme your individual title sequence (**⏮** chapter 5.12)

16 Buttons for title selection

button +10: to skip 10 titles

button **▶▶**: to go to the next title

button **◀◀**: to return to the beginning of the current title. Each time the button **◀◀** is pressed, the player will go back another title.

17 Buttons to replay a loop (continuous repeat of a section):

– button IN to define the starting point of the section

– button OUT to define the end point of the section and to start the loop at the same time; to exit the loop, press the button once again

– button RELOOP to replay the loop once again

18 CD tray

19 Illumination for CD tray; will be illuminated when there is no CD in the player mechanism and will go out after reading in a CD

1.1.1 Display

a line for text information, e.g. title number ("Track...") or, for MP3 titles, scrolling ID3 tags

b indication REPEAT 1 for repeat of the current title or REPEAT ALL for repeat of the entire CD

c loop indications (**⌂** and **⌂**)

indication **⌂** only:

– if the starting point of the section to be repeated has been defined

– if a loop has been memorized but is not replayed at the moment

indications (**⌂** and **⌂**) for replay of a loop

d indication SINGLE in the single title replay mode

e MP3 indication for CDs with MP3 titles

f field TRACK to indicate the number of the current title

g insertion CUE if the player is set to pause at the beginning of a title or at a starting point that has been memorized (Cue point)

h symbol for replay **▶** or pause **||**

i insertion REMAIN if the remaining time of the title is indicated

insertion TOTAL REMAIN if the remaining time of the CD is indicated (except for CDs with MP3 titles)

insertion ELAPSED if the time already played of the title is indicated

j time indication as a numerical indication in minutes, seconds and frames (1 frame = 1/75 second) and as a bar graph **⏮** position 9: button TIME

k field PITCH: will be inserted when the pitch control (14) has been activated; to indicate the percent deviation from the standard speed

l insertion PROGRAM in the programming mode and when replaying the programmed title sequence

1.2 Rear panel of control unit and player mechanism unit

20 Control jacks for player 2: connect the jacks CONNECT TO MAIN UNIT and CONNECT TO CONTROL UNIT via one of the two control cables

21 Audio output LINE OUT with line signal level (RCA L/R) for player 2

- 22** Mains jack for connection to a socket (230 V~/50 Hz) via the mains cable
- 23** Control jacks for player 1: connect the jacks **CONNECT TO MAIN UNIT** and **CONNECT TO CONTROL UNIT** via one of the two control cables
- 24** Audio output **LINE OUT** with line signal level (RCA L/R) for player 1

2 Safety Notes

The unit corresponds to all required directives of the EU and is therefore marked with **CE**.

WARNING The unit uses dangerous mains voltage. Leave servicing to skilled personnel and do not insert anything into the air vents. Inexpert handling may result in electric shock.



Please observe the following items in any case:

- **Caution!** Never look into the CD mechanism when the CD tray is open; laser beams may be emitted causing eye damage.
- The unit is suitable for indoor use only. Protect it against dripping water and splash water, high air humidity, and heat (admissible ambient temperature range 0–40 °C).
- Do not place any vessel filled with liquid on the unit, e. g. a drinking glass.
- The heat generated within the unit must be dissipated by air circulation. Therefore, do not cover the air vents of the housing.
- Do not operate the unit or immediately disconnect the mains plug from the socket
 1. if the unit or the mains cable is visibly damaged,
 2. if a defect might have occurred after the unit was dropped or suffered a similar accident,
 3. if malfunctions occur.
 In any case the unit must be repaired by skilled personnel.
- Never pull the mains cable to disconnect the mains plug from the socket; always seize the plug.
- No guarantee claims for the unit and no liability for any resulting personal damage or material damage will be accepted if the unit is used for other purposes than originally intended, if it is not correctly connected or operated, or if it is not repaired in an expert way.

● Important for U. K. Customers!

The wires in this mains lead are coloured in accordance with the following code:

blue = neutral
brown = live

As the colours of the wires in the mains lead of this appliance may not correspond with the coloured markings identifying the terminals in your plug, proceed as follows:

1. The wire which is coloured blue must be connected to the terminal which is marked with the letter N or coloured black.
2. The wire which is coloured brown must be connected to the terminal which is marked with the letter L or coloured red.



If the unit is to be put out of operation definitively, take it to a local recycling plant for a disposal which is not harmful to the environment.

3 Applications

The dual CD player CD-230DJ is specially designed for professional DJ applications. Many features have precisely been matched to this range of application, e. g. single title replay, pitch control, seamless replay of a loop. It will be possible to replay standard audio CDs, even CDs you have burnt yourself, and CDs with titles in MP3 format. However, problems may occur when replaying rewritable CDs (CD-RW), depending on the type of CD, the CD burner and the burning software used.

The player is provided with an anti-shock memory which will be able to compensate temporary interruptions caused by shocks or vibrations during replay; however, it will not be able to compensate permanent interruptions.

4 Setting up/ Connecting the Unit

The control unit and the player mechanism unit are designed for installation into a rack for units with a width of 482 mm (19"), but they can also be used as tabletop units. The player mechanism unit must always be operated horizontally whereas the control unit can be installed as desired, e. g. also inclined. For rack installation, 2 rack spaces each are required for the control unit and the player mechanism unit (1 RS = 1 rack space = 44.45 mm).

Prior to making or changing any connections, switch off the CD-230DJ and the units to be connected.

- 1) Via the two control cables provided, make the connection between control unit and player mechanism unit for each player: connect the jacks for player 1 (23) with the first cable and the jacks for player 2 (20) with the second cable.
- 2) Connect each of the stereo outputs **LINE OUT** for player 1 (24) and player 2 (21) via the RCA cables supplied to the CD player inputs on the mixer or amplifier.
- 3) Finally connect the mains cable supplied to the mains jack (22), then connect the mains plug to a socket (230 V~/50 Hz).

5 Operation

Operation of player 1 and player 2 is identical.

5.1 Inserting and replaying a CD

- 1) Switch on the unit with the **POWER** switch (3). If no CD has been inserted into the player mechanism, the illumination for the CD tray (19) will be on and the display will show "NO DISC".
- 2) To open the CD tray (18), press the button **▲** (4) on the control unit or on the player mechanism unit.
- 3) Insert a CD with the lettering facing upwards. To close the CD tray, press the button **▲** or **▶II** (8). If no button is pressed, the CD tray will be closed automatically after 1 minute. After reading in the CD, the illumination for the CD tray will go out.

The display will show the following title information and time information:

- After reading in the CD, the field **TRACK** (f) will shortly indicate the total number of titles and then the title number.
- After reading in the CD, the numerical time indication (j) will shortly show the total playing time (except for CDs with MP3 titles) and then the remaining time of the title. To

point out that the remaining time of the title is displayed, the insertion **REMAIN** (i) will appear.

- For CDs with MP3 titles, an MP3 insertion (e) will appear.
 - For standard CDs, the text line (a) will show the number of the title ("Track..."). For CDs with MP3 titles, ID3 tags for the title, if available, will scroll through the text line, e. g. file name, title, artist, album.
- 4) After reading in the CD, the player will be set to pause at the first title. To go to another title, press the buttons (16) for title selection:
 - Press the button **+10** to skip 10 titles.
 - Press the button **▶▶** to go to the next title.
 - Press the button **◀◀** to go back to the previous title. If a title has already been started and the button **◀◀** is pressed, the player will return to the beginning of the title first, each time the button is pressed again, the player will go back another title.
 - 5) Press the button **▶II** to switch between replay (button illuminated) and pause (button flashing). The display will show the corresponding symbol (h): **▶** for replay, **II** for pause.
 - 6) After switching on, the single title replay mode is always activated, indicated by the insertion **SINGLE** (d) on the display: At the end of a title, the player is set to pause at the beginning of the next title. However, for continuous replay of one title after the other, switch to total title replay with the button **SINGLE** (10) [▶▶ chapter 5.2].
 - 7) To change the CD, set the player to pause first; it will not be possible to open the CD tray in the replay mode.
 - 8) Before switching off the unit with the **POWER** switch, always close the CD trays to protect the laser sampling systems against impurities.

5.1.1 Changing the time indication

As a basic setting, after switching on, the time indication (j) will show the remaining playing time of the title:

- as a numerical indication in minutes, seconds and frames (1 frame = 1/75 second)
- as a bar graph; the last 30 seconds of a title will be indicated by the bar graph flashing in its full length

To change the time indication, press the button **TIME** (9). The corresponding insertion (i) above the time indication will show the current time information:

REMAIN: remaining time of the title
TOTAL REMAIN: remaining time of the CD (except for CDs with MP3 titles)
ELAPSED: time already played of the title

Note: In the mode **TOTAL REMAIN**, the bar graph will appear in its full length at the beginning of each title; its length will then be reduced accordingly during the replay. For the last 30 seconds of the CD, the bar graph will keep flashing in its full length.

5.2 Selecting the operating mode

To switch between the single title replay mode and the total replay mode, press the button **SINGLE** (10). For single title replay, **SINGLE** (d) will be indicated.

A In the **single title replay mode**, the player is set to pause at the end of each title.

This mode is specially provided for DJ applications. After reading in the CD and after selecting a title, the player will be precisely at the spot where the music starts (usually not at the time index 0:00:00 but some frames

later, e.g. 0:00:15). This spot will be automatically memorized as a starting point (Auto Cue point). To return to this starting point after starting the title, press the button CUE (7). After replaying a title, the player is set to pause precisely at the spot where the music of the next title starts. This spot is then memorized as a new starting point.

- B In the **total title replay mode**, all titles of the CD will be played one after the other continuously without pause.

Also in this mode, the beginning of each title will be automatically memorized as a starting point; however, contrary to the single title replay mode, not precisely at the spot where the music starts but at the time index 0:00:00.

5.3 Shortly replaying the beginning of a title

- 1) Select the title with the buttons (16) for title selection, the button ►► or ◀◀ and, if required, the button +10. If the total title replay mode has been activated [SINGLE (d) not inserted], set the player to pause with the button ►► (8) before selecting a title.
- 2) Once the indication CUE (g) is displayed, keep the button CUE (7) pressed. The title will be replayed as long as the button is kept pressed.
- 3) After releasing the button, the player will return to the beginning of the title and is set to pause. To start the title, press the button ►►. To return to the beginning of the title again, press the button CUE.

Note: For standard CDs, it is recommended to switch to the total title replay mode before selecting a title since malfunctions may occur in the single title replay mode. For CDs with MP3 titles, both modes will be possible.

5.4 Fast forward/reverse

For fast forward/reverse within a title during the replay, turn the jog wheel (5).

- 1) To switch the jog wheel to fast forward/reverse (function SEARCH), press the selector button (6) for the jog wheel once or twice until it is permanently illuminated.
- 2) For fast forward, turn the jog wheel clockwise; for fast reverse, turn it counter-clockwise. The forward/reverse speed will depend on the turning speed of the jog wheel.
- 3) To switch the jog wheel to another function after forward/reverse, press the selector button for the jog wheel once (button flashing, function SCRATCH [chapter 5.11] or twice (button no longer illuminated, function PITCH BEND [chapter 5.9]).

5.5 Precise selection of a spot in the pause mode

With the jog wheel (5), a spot can precisely be selected with an accuracy of 1 frame ($1/75$ second), e.g. for starting the replay from a certain spot instead of starting it from the beginning of the title.

- 1) When you have reached the desired spot during the replay, set the player to pause with the button ►► (8).
- 2) Turn the jog wheel clockwise or counter-clockwise to precisely select the spot.

If the jog wheel has been switched to the function PITCH BEND or SEARCH [selector button (6) for jog wheel not illuminated or permanently illuminated], the current spot will be repeated continuously. If the jog wheel has been switched to SCRATCH (selector button for jog wheel flashing), scratch noise will be heard while the jog wheel is turned.

- 3) To start the replay from this spot, press the button ►►. When you start the replay, the spot will be memorized as a Cue point. To return to it during the replay of the title, press the button CUE (7) [chapter 5.6].

5.6 Return to a spot defined previously (CUE point)

To quickly return to a spot defined previously, memorize a starting point (CUE point) with the button CUE (7).

- 1) When replaying, set the unit to pause with the button ►► (8) at the spot you wish to return to.
- 2) If required, precisely locate the spot with the jog wheel (5) [chapter 5.5].
- 3) Restart the replay with the button ►►. The spot will be memorized as a Cue point. As an indication, the insertion CUE (g) and the button CUE (7) will flash briefly.

Caution: Do not set the player to pause again, otherwise the spot memorized as a Cue point will be replaced by the spot where the player was set to pause when the replay is continued.

- 4) To return to the CUE point, press the button CUE. After returning, the button will be illuminated and CUE will be displayed. The player is set to pause.
- 5) Start the replay with the button ►► or keep the button CUE pressed as long as the title is to be played. After releasing the button CUE, the player will return to the Cue point and is set to pause.

When you have reached or selected the next title, the Cue point that has been memorized will be replaced by the beginning of the next title.

5.7 Replaying a loop

To memorize a section as a seamless loop and to repeat it as many times as desired, use the buttons IN, OUT and RELOOP (17).

- 1) When you have reached the desired starting point of the section (point a in fig. 5), press the button IN. The button will be illuminated and ◀ (c) will be displayed.

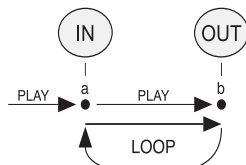

Fig. 5 Replaying a loop

- 2) When you have reached the end of the section during the replay (point b in fig. 5), press the button OUT. The section between the points will be continuously repeated. The buttons IN and OUT will flash and ◀ will be displayed additionally.
- 3) To exit the loop and to continue the replay of the title, press the button OUT. However, the loop will be memorized. As an indication, the insertion ◀ will remain on the display and the buttons IN and OUT will be permanently illuminated.

To restart the loop, press the button RELOOP.

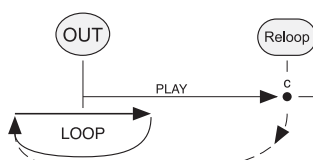

Fig. 6 Exit and restart of a loop

- 4) To memorize another loop, simply redefine the starting point and the end point of the loop with the buttons IN and OUT.

When you have reached or selected the next title, the loop will be deleted.

Hint: The starting point and the end point of a loop can be defined with an accuracy of 1 frame:

- 1) When you have reached the starting point, set the player to pause. Precisely select the point with the jog wheel (5). Then press the button IN.
- 2) Now either go directly to the end point with the jog wheel or start the replay first, set the player to pause again when you have reached the end point and precisely select the end point with the jog wheel. (Attention: When the replay is started, a Cue point that has been memorized will be replaced by the starting point of the section [chapter 5.6].)
- 3) After defining the end point, press the button OUT. The loop will start.

5.8 Changing the speed

To change the replay speed and thus the pitch in three adjusting ranges [maximum deviation from the standard speed: $\pm 4\%$, $\pm 8\%$ or $\pm 16\%$], use the pitch control (14).

- 1) To activate the pitch control, keep the button PITCH (13) pressed until it is illuminated. The display will indicate the PITCH field (k) shortly showing the maximum value of the current adjusting range, then the percent deviation adjusted with the control.

As a basic setting after switching on, the range $\pm 16\%$ will be activated.

- 2) To switch between the three adjusting ranges, press the button PITCH. After each actuation, the PITCH field will shortly indicate the maximum value of the range selected.
- 3) Increase or decrease the speed with the control as desired. In mid-position of the control, the speed will not change.
- 4) To deactivate the pitch control, keep the button PITCH pressed for a while until it is no longer illuminated. The title will be replayed at standard speed again, regardless of the position of the control.

5.9 Pitch Bend – Matching the beat between two music pieces

When using two players, the beats of two music pieces with the same speed can be precisely synchronized with respect to time. Thus, the dancing rhythm will not be interrupted when crossfading from one player to the other.

- 1) First match the speed of the title to which crossfading is desired to the speed of the current title (Changing the speed [chapter 5.8]).
- 2) Synchronize the beats of the title to which crossfading is desired to those of the current title with the buttons BEND (12): As long as the button + or - is kept pressed, the replay speed of the title will be 16% faster or slower than the standard speed. This will result in a displacement of the beats with regard to the beats of the current title.
- 3) The beats will also be displaced if you turn the jog wheel (5). For this purpose, switch the jog wheel to the function PITCH BEND with the selector button above it (6) [button not illuminated].

5.10 Repeat functions

With the button REPEAT (11), two repeat functions will be activated, indicated by the corresponding insertion (b):

first actuation of button (insertion REPEAT 1):
continuous repeat of the current title



second actuation of button (insertion REPEAT ALL):
continuous repeat of all titles of the CD

The repeat functions will only be available in the total title replay mode. If you press the button REPEAT in the single title replay mode, the player will automatically change to total title replay.

To deactivate the repeat, press the button REPEAT once again. If you change to the single title replay mode, the repeat will also be deactivated.

5.11 Scratch effects





To simulate scratch effects created by moving a record back and forth, use the jog wheel (5).



- 1) To switch the jog wheel to the SCRATCH function, press the selector button (6) for the jog wheel once or twice until it starts flashing.
- 2) Turn the jog wheel back and forth to create scratch effects.
- 3) To switch the jog wheel from the SCRATCH function to another function, press the selector button for the jog wheel once (button no longer illuminated, function PITCH BEND  chapter 5.9) or twice (button permanently illuminated, function SEARCH  chapter 5.4).

5.12 Compiling your individual title sequence

For replaying only selected titles in a defined order, a sequence of 20 titles as a maximum can be programmed.

5.12.1 Programming and starting the title sequence

- 1) To activate the programming mode, press the button PROG (15) in the pause mode. In the programming mode, the pause symbol  will disappear from the display.
PROGRAM (I) will be inserted. The field TRACK (f) will indicate "0" and the text line (a) will show the first memory location "P-01".
- 2) Select the desired title with the buttons (16) for title selection. The field TRACK will indicate the number of the title selected.
- 3) To confirm the title selection, press the button PROG. The next memory location "P-02" will be indicated.
- 4) Repeat steps 2 and 3 until all titles of the title sequence have been memorized.
- 5) To start the title sequence, press the button  (8). Select the individual titles with the buttons  and . During the replay, the field TRACK will indicate the number of the current title and the text line will show its memory location number (for MP3 titles, the memory location number will only shortly be indicated when the titles change, then the text line will indicate the ID3 tags).

The titles will be replayed depending on the operating mode selected ( chapter 5.2). Activation of the repeat functions ( chapter 5.10) will not be possible.

5.12.2 Correcting or completing the title sequence

- 1) To activate the programming mode, press the button PROG (15) in the pause mode.
- 2) With the button PROG, the memory locations – the used ones and the next one that is free – can be selected successively.
 - To overwrite a programmed title with another title, select the corresponding memory location of the title and select the new title with the buttons (16) for title selection, then confirm with the button PROG.
 - To complete the title sequence by another title, select the memory location that is free, select the title and confirm.
- 3) To start the title sequence, press the button  (8). The replay will always start with the first title of the title sequence.

5.12.3 Deleting the title sequence

To delete the title sequence and to return to the normal replay mode, keep the button PROG (15) pressed until the insertion PROGRAM (I) disappears from the display. The title sequence will also be deleted when you open the CD tray or when you switch off the unit.

6 Maintenance of the Unit

Protect the unit from dust, vibrations, direct sunlight and humidity. For cleaning only use a dry, soft cloth; never use water or chemicals.

Note concerning sound interruptions and reading errors

Cigarette smoke and dust will easily penetrate through all openings of the unit and will also settle on the optics of the laser sampling systems. If this deposit should cause reading errors and sound interruptions, the unit must be cleaned by skilled personnel. Please note that there will be a charge on cleaning, even during the warranty period!

7 Specifications

Frequency range: 20–20 000 Hz

THD: < 0.1 %

Channel separation: > 80 dB

Dynamic range: > 90 dB

S/N ratio: > 80 dB

Wow and flutter: not measurable,
quartz precision

Line output level: 2 V

Power supply: 230 V~/50 Hz

Power consumption: 30 VA

Ambient temperature: 0–40 °C

Connections LINE OUT: 2 × RCA
L/R

Control connection: 2 × 1 m cable with
13-pole connectors

Dimensions (W × H × D)

Control unit: 482 × 90 × 100 mm,
2 RS

Player mechanism unit: 482 × 90 × 270 mm,
2 RS

Total weight: 5.9 kg

Subject to technical modification.

F Ouvrez le présent livret page 3, dépliant, de manière à visualiser les éléments et branchements.

B

CH

Table des matières

1	Éléments et branchements	12
1.1	Face avant de l'unité de commande et de l'unité de lecture	12
1.1.1	Affichage	12
1.2	Face arrière de l'unité de commande et de l'unité de lecture	12
2	Conseils d'utilisation et de sécurité	13
3	Possibilités d'utilisation	13
4	Positionnement de l'appareil et branchements	13
5	Utilisation	13
5.1	Insérer et lire un CD	13
5.1.1	Commutation de l'affichage de durée	13
5.2	Sélection du mode de fonctionnement	13
5.3	Brève lecture du début d'un titre	14
5.4	Avance et retour rapides	14
5.5	Positionnement précis à un endroit donné en mode Pause	14
5.6	Retour à un endroit préalablement déterminé (point Cue)	14
5.7	Lecture d'une boucle continue	14
5.8	Modification de la vitesse	14
5.9	Pitch Bend, adaptation du rythme entre deux morceaux de musique	14
5.10	Fonctions répétition	15
5.11	Effets Scratch	15
5.12	Création d'une suite individuelle de titres	15
5.12.1	Programmation et démarrage d'une suite de titres	15
5.12.2	Corriger ou compléter une suite de titres	15
5.12.3	Effacer une suite de titres	15
6	Entretien de l'appareil	15
7	Caractéristiques techniques	15

1 Éléments et branchements

1.1 Face avant de l'unité de commande et de l'unité de lecture

- Panneau de commande pour le lecteur 1
- Panneau pour le lecteur 2
- Interrupteur marche/arrêt de l'appareil
- Touche **▲** pour ouvrir (pas pendant la lecture) et fermer le tiroir CD
- Molette pour un positionnement précis à un endroit en mode Pause :
D'autres fonctions pendant la lecture sont sélectionnables via la touche de commutation de la molette **↻** position 6
- Touche de commutation de la molette (5)
– touche non éclairée (PITCH BEND) la molette sert pour la fonction "Pitch Bend"
– la touche brille en continu (SEARCH) la molette sert pour une avance/retour rapide
– la touche clignote (SCRATCH) la molette sert pour produire des effets Scratch
- Touche CUE pour lire les premières notes d'un titre (**↻** chapitre 5.3) et pour le retour à un point de départ préalablement défini (**↻** chapitre 5.6)
- Touche **▶** pour commuter entre lecture (elle brille) et pause (elle clignote)
- Touche TIME pour commuter l'affichage de durée (j) : l'incrustation correspondante (i) au-dessus de l'affichage de durée indique quelle information de durée est alors affichée :
– REMAIN : durée restante du titre
– TOTAL REMAIN : durée restante du CD (pas sur les CDs avec titres MP3)
– ELAPSED : durée déjà lue du titre
- Touche SINGLE pour commuter entre les modes de fonctionnement lecture titre par titre et lecture de tous les titres : SINGLE (d) s'affiche en mode lecture titre par titre
- Touche REPEAT pour activer les fonctions répétition (uniquement en mode lecture de tous les titres) ; l'incrustation REPEAT (b) correspondante indique la fonction sélectionnée :
– première pression : REPEAT 1 répétition du titre en cours
– deuxième pression : REPEAT ALL répétition de tous les titres sur le CD
– troisième pression fonction répétition désactivée
- Touches BEND pour adapter le rythme du titre au rythme d'un autre titre :
→ touche + maintenue enfoncée : le titre est lu 16 % plus vite
→ touche - maintenue enfoncée : le titre est lu 16 % plus lentement
- Touche PITCH pour activer/désactiver le réglage Pitch (14) et pour commuter entre les trois plages de réglage de vitesse (déviations maximale de la vitesse standard : ±4 %, ±8 % ou ±16 %)
→ Pour activer ou désactiver le réglage Pitch, maintenez la touche enfoncée jusqu'à ce qu'elle brille ou s'éteigne.
→ Pour commuter sur la prochaine plage de réglage, appuyez brièvement sur la touche.
- Réglage pour modifier la vitesse ; le réglage n'est actif que lorsque la touche PITCH (13) brille
- Touche PROG pour programmer une suite individuelle de titres (**↻** chapitre 5.12)

- Touches pour la sélection de titres
touche +10 : pour sauter 10 titres
touche **▶▶** pour sélectionner le titre suivant
touche **◀◀** pour revenir au début du titre en cours. Par plusieurs pressions sur la touche **◀◀**, vous reculez toujours d'un titre.
- Touches pour lire une boucle (répétition continue d'un segment) :
– touche IN pour déterminer le point de départ d'un segment
– touche OUT pour déterminer le point de fin du segment et le démarrage simultané de la boucle ; pour quitter la boucle, appuyez une nouvelle fois sur la touche
– touche RELOOP pour un nouveau démarrage de la boucle
- Tiroir CD
- Eclairage du tiroir CD : brille tant qu'un CD n'est pas dans le lecteur et s'éteint une fois le CD reconnu
- 1.1.1 Affichage
 - ligne d'informations de texte par exemple numéro du titre ("Track...") ou pour des titres MP3, informations supplémentaires (tags ID3)
 - affichage REPEAT 1 lors de la répétition du titre en cours ou REPEAT ALL lors de la répétition de tout le CD
 - affichages boucle (**↻** et **↻**)
uniquement affichage **↻** :
– lorsque le point de départ du segment à répéter a été déterminé
– lorsqu'une boucle est mémorisée mais pas lue à ce moment-là
affichages **↻** et **↻** lors de la lecture d'une boucle
 - affichage SINGLE en mode de fonctionnement lecture titre par titre
 - affichage MP3 pour des CDs avec titres MP3
 - zone d'affichage TRACK : indique le numéro du titre en cours
 - incrustation CUE lorsque le lecteur est en mode pause au début du titre ou à un point de départ mémorisé (point Cue)
 - symbole pour la lecture **▶** ou pause **||**
 - incrustation REMAIN lorsque la durée restante du titre est affichée
incrustation TOTAL REMAIN lorsque la durée restante du CD est affichée (pas pour les titres MP3)
incrustation ELAPSED lorsque la durée déjà lue du titre est affichée
 - affichage de durée sous forme numérique en minutes, secondes et frames (1 frame = 1/75 s) et sous forme de bargraphe **↻** position 9 : touche TIME
 - zone d'affichage PITCH : lorsque le réglage Pitch (14) est activé, PITCH s'affiche et indique en pourcentage la déviation de la vitesse standard
 - incrustation PROGRAM en mode programmation et lors de la lecture de la suite de titres programmée
- 1.2 Face arrière de l'unité de commande et de l'unité de lecture
- Branchements pour le lecteur 2 : reliez les prises CONNECT TO MAIN UNIT et CONNECT TO CONTROL UNIT via un des deux cordons de commande livrés

- 21 Sortie audio LINE OUT avec niveau de sortie ligne (RCA gauche/droite) pour le lecteur 2
- 22 Prise secteur à relier à une prise 230 V~/50 Hz via le cordon secteur
- 23 Branchements pour le lecteur 1 : reliez les prises CONNECT TO MAIN UNIT et CONNECT TO CONTROL UNIT via un des deux cordons de commande livrés
- 24 Sortie audio LINE OUT avec niveau de sortie ligne (RCA gauche/droite) pour le lecteur 1

2 Conseils d'utilisation et de sécurité

Cet appareil répond à toutes les directives nécessaires de l'Union européenne et porte donc le symbole **CE**.

AVERTISSEMENT



Cet appareil est alimenté par une tension dangereuse. Ne touchez jamais l'intérieur de l'appareil et ne faites rien tomber dans les ouïes de ventilation, vous pourriez subir une décharge électrique.

Respectez scrupuleusement les points suivants :

- **Attention !** Ne regardez pas le compartiment CD lorsque le tiroir CD est ouvert. Des rayonnements laser éventuellement émis pourraient causer des troubles de la vision.
- L'appareil n'est conçu que pour une utilisation en intérieur. Protégez-le de tout type de projections d'eau, des éclaboussures, d'une humidité élevée de l'air et de la chaleur (plage de température de fonctionnement autorisée : 0–40 °C).
- En aucun cas, vous ne devez poser d'objet contenant du liquide, p. ex. un verre, sur l'appareil.
- La chaleur dégagée par l'appareil doit être évacuée par une circulation d'air correcte. En aucun cas, les ouïes de ventilation sur le boîtier doivent être obstruées.
- Ne faites jamais fonctionner l'appareil et débranchez-le immédiatement lorsque :
 1. des dommages visibles apparaissent sur l'appareil et sur le cordon secteur,
 2. après une chute ou accident similaire..., vous avez un doute au sujet de l'état de l'appareil.
 3. des dysfonctionnements apparaissent.
 Dans tous les cas, les dommages doivent être réparés par un technicien spécialisé.
- Ne débranchez jamais l'appareil en tirant sur le cordon secteur, tenez-le toujours par la fiche.
- Nous déclinons toute responsabilité en cas de dommages matériels ou corporels résultants si l'appareil est utilisé dans un but autre que celui pour lequel il a été conçu, s'il n'est pas correctement branché ou utilisé ou s'il n'est pas réparé par une personne habilitée, en outre, la garantie deviendrait caduque.



Lorsque l'appareil est définitivement retiré du service, vous devez le déposer dans une usine de recyclage adaptée pour contribuer à son élimination non polluante.

3 Possibilités d'utilisation

Le lecteur CD double CD-230DJ est spécialement conçu pour une utilisation DJ professionnelle. De nombreuses fonctions sont précisément définies dans ce but, par exemple lecture titre par titre, contrôle Pitch, lecture sans inter-

ruption d'une boucle. Il est possible de lire des CDs audio standards, des CDs gravés et des CDs avec titres au format MP3. Pour des CD-RW (CDs réinscriptibles), des problèmes lors de la lecture peuvent survenir selon le type de CD, le graveur et le logiciel de gravure utilisés.

L'appareil est doté d'une mémoire anti-chocs qui peut compenser les dysfonctionnements brefs causés par des chocs ou vibrations lors de la lecture du CD. En revanche, elle ne peut pas compenser des dysfonctionnements plus longs.

4 Positionnement de l'appareil et branchements

Les unités de lecture et de commande sont prévues pour une installation en rack avec une largeur de 19" (= 482 mm) mais elles peuvent être directement posées sur une table. L'unité de lecture doit, dans tous les cas, être placée à l'horizontale ; l'unité de commande, peut être installée comme souhaité, par exemple de manière inclinée. Pour un montage en rack, 2 unités sont nécessaires pour l'unité de commande et pour l'unité de lecture (1 unité = 44,45 mm).

Avant d'effectuer ou de modifier les branchements, assurez-vous que le lecteur CD-230DJ et les autres appareils reliés sont éteints.

- 1) Effectuez la liaison entre l'unité de commande et l'unité de lecture pour chaque lecteur avec les deux cordons de commande livrés : avec un des cordons, reliez les prises (23) pour le lecteur 1 et avec le second cordon, les prises (20) pour le lecteur 2.
- 2) Reliez les sorties stéréo LINE OUT pour le lecteur 1 (24) et le lecteur 2 (21) respectivement via les cordons RCA livrés aux entrées lecteur CD sur la table de mixage ou l'amplificateur.
- 3) Reliez le cordon secteur à la prise secteur (22) et l'autre extrémité du cordon à une prise 230 V~/50 Hz.

5 Utilisation

L'utilisation du lecteur 1 et du lecteur 2 est en tout point identique.

5.1 Insérer et lire un CD

- 1) Allumez l'appareil avec l'interrupteur POWER (3). S'il n'y a pas de CD dans le lecteur, l'éclairage du tiroir (19) s'allume et "NO DISC" est visible sur l'affichage.
- 2) Pour ouvrir le tiroir CD (18), appuyez sur la touche ▲ (4) sur l'unité de commande ou sur l'unité de lecture.
- 3) Insérez un CD avec inscription vers le haut, appuyez sur la touche ▲ ou la touche ► (8) pour fermer le tiroir. Si aucune touche n'est activée, le tiroir se ferme automatiquement au bout d'une minute. Une fois le CD reconnu, l'éclairage du tiroir s'éteint.

L'affichage indique les informations de titre et durée suivantes :

- Le champ TRACK (f) indique brièvement, une fois le CD reconnu, le nombre total de titres puis le numéro du titre.
- L'affichage numérique de durée (j) indique, une fois le CD reconnu, brièvement, la durée totale (par sur les CDs avec titres MP3) puis la durée restante du titre. L'affichage de la durée restante du titre est indiquée par l'incrustation REMAIN (i).
- Pour des CDs avec titres MP3, une indication MP3 s'affiche (e).

– La ligne de texte (a) indique pour des CDs standards le numéro du titre ("Track..."). Pour des CDs avec titres MP3, des informations supplémentaires (tags ID3) à propos du titre et si existantes, nom du fichier, titre, interprète, album, défilent dans la ligne de texte.

- 4) Une fois le CD reconnu, le lecteur est en mode Pause au premier titre. Avec les touches de sélection de titres (16), vous pouvez aller à un autre titre :
 - en appuyant sur la touche +10, vous sautez 10 titres.
 - en appuyant sur la touche ►►, vous avancez d'un titre
 - en appuyant sur la touche ◀◀, vous reculez d'un titre. Si un titre a déjà été démarré, le lecteur revient tout d'abord au début du titre lorsqu'on appuie sur la touche ◀◀ puis, par chaque nouvelle pression, il recule d'un titre.
- 5) Avec la touche ►◄, on peut commuter entre lecture (la touche brille) et pause (la touche clignote) : l'affichage indique le symbole correspondant (h) : ► en mode lecture, ◄ en mode pause.
- 6) Une fois le lecteur allumé, le mode lecture titre par titre est activé, signalé sur l'affichage par SINGLE (d) ; si un titre est lu jusqu'à la fin, le lecteur commute sur pause au début du titre suivant. Si les titres doivent être lus les uns à la suite des autres en continu, commutez sur la lecture de tous les titres avec la touche SINGLE (10) [☞ chapitre 5.2].
- 7) Pour changer de CD, passez tout d'abord en mode pause, le tiroir CD ne peut être ouvert en mode lecture.
- 8) Avant d'éteindre l'appareil, refermez toujours les tiroirs CD pour protéger les systèmes de lecture laser de la poussière. Eteignez-le ensuite avec l'interrupteur POWER;

5.1.1 Commutation de l'affichage de durée

En réglage de base, l'affichage de durée (j) indique la durée restante du titre :

- affichage numérique en minutes, secondes et frames (1 frame = 1/75 seconde)
- affichage bargraphe : le bargraphe indique les 30 dernières secondes d'un titre en clignotant dans toute sa longueur.

Avec la touche TIME (9), vous pouvez commuter l'affichage de durée, l'indication correspondante (i) au-dessus de l'affichage de durée, signale l'information de durée actuellement affichée :

REMAIN	durée restante du titre
TOTAL REMAIN	durée restante du CD (pas sur les CDs avec titres MP3)
ELAPSED	durée déjà lue du titre

Remarque : En mode TOTAL REMAIN, l'affichage par bargraphe apparaît au début de chaque titre toujours dans sa longueur totale et diminue pendant la lecture en conséquence. Pendant les 30 dernières secondes du CD, il clignote dans toute sa longueur.

5.2 Sélection du mode de fonctionnement

Avec la touche SINGLE (10), vous pouvez commuter entre le mode de lecture titre par titre et lecture de tous les titres. En mode lecture titre par titre, SINGLE (d) s'affiche.

A En mode **lecture titre par titre**, le lecteur commute sur pause après chaque lecture d'un titre.

Ce mode est spécialement conçu pour les applications DJ ; une fois le CD reconnu et après la sélection d'un titre, le lecteur est

exactement à l'endroit où la musique démarre (généralement pas à l'index temps 0:00:00 mais quelques frames plus tard, par exemple 0:00:15). Cet endroit est automatiquement mémorisé comme point de départ (point Auto Cue). Après le démarrage du titre, on peut revenir avec la touche CUE (7) à ce point de départ. Une fois le titre lu, le lecteur est en pause exactement à l'endroit où la musique du titre suivant démarre. Cet endroit est alors mémorisé comme nouveau point de départ.

B En mode **lecture de tous les titres**, tous les titres du CD sont lus les uns après les autres en continu, sans pause.

Avec ce mode de fonctionnement également, le début du titre est mémorisé comme point de départ, pourtant, contrairement au mode lecture titre par titre, pas exactement à l'endroit où la musique démarre mais à l'index temps 0:00:00.

5.3 Brève lecture du début d'un titre

- 1) Avec les touches de sélection de titres (16), touche ►► ou ◀◀ ou la touche +10, sélectionnez le titre. Si le mode de fonctionnement lecture de tous les titres est activé [SINGLE (d) ne s'affiche pas], il faut commuter sur pause avant de sélectionner le titre, avec la touche ► (8).
- 2) Dès que CUE (g) est visible sur l'affichage, maintenez la touche CUE (7) enfoncée. Le titre est lu tant que la touche est enfoncée.
- 3) Lorsque la touche est relâchée, le lecteur revient au début du titre et passe sur pause. Pour démarrer le titre, appuyez sur la touche ►. S'il faut revenir au début du titre, appuyez sur la touche CUE.

Remarque : Pour des CDs standards, il faudrait avant la sélection du titre commuter en mode lecture de tous les titres, car en mode lecture titre par titre, des dysfonctionnements peuvent apparaître. Pour des CDs avec titres MP3, les deux modes de fonctionnement sont possibles.

5.4 Avance et retour rapides

Pendant la lecture, on peut avancer ou reculer rapidement au sein d'un titre avec la molette (5).

- 1) Pour commuter la molette sur "avance/retour rapides" (fonction SEARCH), appuyez une ou deux fois sur la touche de commutation de la molette (6) jusqu'à ce qu'elle brille en continu.
- 2) Pour avancer, tournez la molette vers la droite, pour reculer, tournez-la vers la gauche. La vitesse d'avance ou retour dépend de la vitesse à laquelle vous tournez la molette.
- 3) Si la molette doit être commutée sur une autre fonction après une avance/retour rapide, appuyez une fois sur la touche de commutation de la molette (la touche clignote, fonction SCRATCH, chapitre 5.11) ou appuyez deux fois (l'éclairage de la touche s'éteint, fonction PITCH BEND, chapitre 5.9).

5.5 Positionnement précis à un endroit donné en mode Pause

Avec la molette (5), on peut aller à un endroit sur le CD avec une précision de 1 frame (1/75 s), par exemple si la lecture ne doit pas commencer au début du titre mais à un endroit donné.

- 1) Lorsque l'endroit voulu est atteint pendant la lecture, passez en pause avec la touche ► (8).

2) En tournant la molette vers la droite ou la gauche, allez précisément à l'endroit voulu.

Si la molette est commutée sur la fonction PITCH BEND ou SEARCH [la touche de commutation de la molette (6) ne brille pas ou brille tout le temps], l'endroit est répété en continu. Si la molette est commutée sur SCRATCH (la touche de commutation de la molette clignote), on peut entendre des effets Scratch, lorsqu'on tourne la molette.

- 3) Avec la touche ►, vous pouvez démarrer la lecture à partir de cet endroit. Lorsque la lecture démarre, le point est mémorisé comme point Cue, on peut y revenir pendant la lecture du titre avec la touche CUE (7) (chapitre 5.6).

5.6 Retour à un endroit préalablement déterminé (point Cue)

Pour pouvoir sauter rapidement à un endroit voulu, il est possible de mémoriser un point de départ (point Cue) avec la touche CUE (7).

- 1) Pendant la lecture, commutez sur pause avec la touche ► (8) lorsque l'endroit auquel il faut revenir ultérieurement, est atteint.
- 2) Si besoin, allez à l'endroit précis avec la molette (5) [chapitre 5.5].
- 3) Démarrez la lecture avec la touche ►. L'endroit est mémorisé comme point Cue, CUE (g) clignote brièvement sur l'affichage, la touche CUE (7) clignote également.

Attention : Ne commutez pas sur pause sinon lors de la poursuite de la lecture, l'endroit mémorisé comme point Cue est remplacé par l'endroit où on a commuté sur pause.

- 4) Avec la touche CUE, vous pouvez maintenant revenir au point Cue. Après le retour, la touche brille, CUE est visible sur l'affichage, le lecteur est sur Pause.
- 5) Avec la touche ►, démarrez la lecture ou maintenez la touche CUE enfoncée pendant la durée de lecture du titre. Lorsque vous relâchez la touche CUE, le lecteur revient au point Cue et passe en mode pause.

Lorsque le titre suivant est atteint ou sélectionné, le point Cue mémorisé est remplacé par le début du titre suivant.

5.7 Lecture d'une boucle continue

Avec les touches IN, OUT et RELOOP (17), on peut répéter un segment sur le CD dans une boucle continue aussi souvent que souhaité sans interruption.

- 1) Si pendant la lecture, le point de départ souhaité du segment est atteint (point a sur le schéma 5), appuyez sur la touche IN. Elle brille, sur l'affichage, (c) est visible.



Schéma 5 Lecture d'une boucle continue

- 2) Lorsque, une fois la lecture lancée, le point de fin du segment (point b sur le schéma 5) est atteint, enfonchez la touche OUT. Le segment entre les points est répété en continu ; les touches IN et OUT clignotent, l'affichage indique (c).
- 3) Pour quitter la boucle continue et poursuivre le titre normalement, enfonchez la touche OUT. La boucle est mémorisée, signalée par

(c) sur l'affichage et par les touches IN et OUT, qui brillent en continu.

Pour une nouvelle activation de la boucle, enfonchez la touche RELOOP.

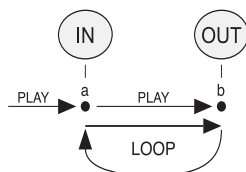

Schéma 6 Fin et nouvelle activation d'une boucle continue.

- 4) Pour mémoriser une autre boucle, déterminez à nouveau le point de départ et le point de fin avec les touches IN et OUT.

Lorsque le titre suivant est atteint ou sélectionné, la boucle est effacée.

Truc : Le point de départ et le point de fin du segment peuvent être déterminés avec une précision de 1 frame :

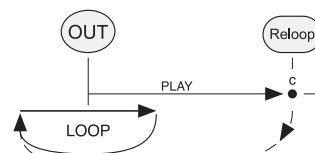
- 1) Lorsque le point de départ est atteint, passez le lecteur sur Pause. Allez avec précision au point voulu avec la molette (5) puis enfonchez la touche IN.
- 2) Maintenant, déterminez le point de fin directement avec la molette soit démarrez tout d'abord la lecture; mettez à nouveau le lecteur sur Pause lorsque le point de fin est atteint, puis utilisez la molette pour préciser le point de fin. (Attention : Un point Cue mémorisé est remplacé lors du démarrage de la lecture par le point de départ du segment [chapitre 5.6].)
- 3) Une fois le point de fin réglé, appuyez sur la touche OUT, la boucle démarre.

5.8 Modification de la vitesse

La vitesse et donc simultanément la hauteur tonale ("pitch") peuvent être modifiées avec le potentiomètre Pitch (14) en trois plages de réglage : déviation $\pm 4\%$, $\pm 8\%$ ou $\pm 16\%$ max. de la vitesse standard.

- 1) Pour activer le réglage Pitch, maintenez la touche PITCH (13) enfoncée jusqu'à ce qu'elle brille. Sur l'affichage, la zone PITCH (k) s'affiche dans laquelle la valeur maximale de la plage de réglage s'affiche brièvement, puis la modification en pourcentage réglée avec le réglage.

Comme réglage de base, la plage $\pm 16\%$ est sélectionnée une fois l'appareil allumé.

- 2) En appuyant sur la touche PITCH, on peut commuter entre les 3 plages de réglage. Après chaque commutation, la valeur maximale de la plage de réglage sélectionnée est brièvement affichée dans la zone PITCH.
- 3) Augmentez ou diminuez la vitesse avec le réglage comme souhaité. Si le réglage est en position médiane, elle n'est pas modifiée.
- 4) Pour désactiver le réglage Pitch, maintenez la touche PITCH enfoncée jusqu'à ce que son éclairage s'éteigne. Le titre est lu à vitesse normale, quelle que soit la position du réglage.

5.9 Pitch Bend, adaptation du rythme entre deux morceaux de musique

On peut synchroniser le rythme de deux morceaux de musique avec la même vitesse dans le temps si on utilise les deux lecteurs. Ainsi pendant le fondu enchaîné d'un titre vers un autre, le rythme pour la danse n'est pas interrompu.

- 1) Adaptez la vitesse du titre sur lequel le fondu se fait, à la vitesse du titre en cours (modification de la vitesse [chapitre 5.8]).
- 2) Avec les touches BEND (12), faites exactement coïncider les beats du titre sur lequel il faut entrer avec ceux du titre en cours : tant

que la touche + ou - est maintenue enfoncée, le titre est lu 16 % plus vite ou moins vite que la vitesse standard. Ainsi, les beats se déplacent en fonction des beats du titre en cours.

- 3) On peut également déplacer les beats en tournant la molette (5). Elle doit être commutée via la touche de commutation située au-dessus (6) sur la fonction PITCH BEND (touche non éclairée).

5.10 Fonctions répétition

Avec la touche REPEAT (11), on peut activer deux fonctions répétition, signalées par l'incrustation correspondante (b) :



1. première pression (affichage REPEAT 1) : répétition en continu du titre en cours
2. pression (affichage REPEAT ALL) : répétition en continu de tous les titres sur le CD

On peut utiliser les fonctions répétition uniquement en mode lecture de tous les titres : si la touche REPEAT est activée en mode lecture titre par titre, le lecteur commute automatiquement sur lecture de tous les titres.

Pour désactiver la fonction répétition, appuyez une nouvelle fois sur la touche REPEAT. Le changement en mode lecture titre par titre conduit également à la désactivation de la répétition.

5.11 Effets Scratch

On peut simuler avec la molette (5) des effets Scratch produits en tournant le disque en cours en avant et en arrière sur la platine disque.



- 1) Pour commuter la molette sur la fonction SCRATCH, appuyez une ou deux fois sur la touche de commutation de la molette (6) jusqu'à ce qu'elle clignote.
- 2) Produisez des effets Scratch en tournant la molette dans un sens ou dans l'autre.
- 3) Si la molette doit être commutée sur une autre fonction, appuyez une fois sur la touche de commutation (éclairage de la touche éteint, fonction PITCH BEND,  chapitre 5.9) ou deux fois (touche toujours éclairée, fonction SEARCH,  chapitre 5.4).

5.12 Création d'une suite individuelle de titres

Si uniquement des titres sélectionnés doivent être lus dans un ordre donné, on peut programmer une suite de 20 titres au plus.

5.12.1 Programmation et démarrage d'une suite de titres

- 1) Pour appeler le mode de programmation, appuyez sur la touche PROG (15) lorsque le mode pause est activé. En mode programmation, le symbole pause II disparaît sur l'affichage. PROGRAM (I) s'affiche. La zone TRACK (f) indique "0" et la ligne de texte affiche le premier emplacement de mémoire "P-01".
- 2) Sélectionnez le titre voulu avec les touches (16), la zone TRACK indique le numéro du titre sélectionné.

- 3) Pour confirmer la sélection du titre, appuyez sur la touche PROG. Le prochain emplacement de mémoire "P-02" est affiché.
- 4) Répétez les points 2 et 3 jusqu'à ce que tous les titres de la suite soient mémorisés.
- 5) Pour démarrer la lecture de la suite, appuyez sur la touche ►II (8). On peut sélectionner chaque titre avec les touches ►► et ◄◄. Pendant la lecture, la zone TRACK indique le numéro du titre en cours et la ligne de texte affiche son numéro d'emplacement de mémoire (pour les titres MP3, le numéro d'emplacement de mémoire s'affiche brièvement uniquement lors du changement de titre puis la ligne de texte revient à l'affichage des tags ID3).
Les titres sont lus selon le mode de fonctionnement sélectionné ( chapitre 5.2). Les fonctions répétition ( chapitre 5.10) ne peuvent pas être activées.

5.12.2 Corriger ou compléter une suite de titres

- 1) Pour appeler le mode de programmation, appuyez sur la touche PROG (15) lorsque le mode pause est activé.
- 2) Avec la touche PROG, vous pouvez sélectionner les emplacements de mémoire les uns après les autres – ceux configurés et le prochain emplacement libre.
– Pour écraser un titre programmé par un autre titre, sélectionnez l'emplacement correspondant de mémoire du titre, sélectionnez un nouveau titre avec les touches de sélection de titre (16) et confirmez avec la touche PROG.
– Pour compléter une suite de titres par un autre titre, sélectionnez l'emplacement libre, sélectionnez le titre et confirmez.
- 3) Pour démarrer la lecture de la suite de titres, appuyez sur la touche ►II (8). La lecture démarre toujours avec le premier titre de la suite.

5.12.3 Effacer une suite de titres

Pour effacer une suite de titres et revenir au mode normal de lecture, maintenez la touche PROG (15) enfoncée jusqu'à ce que sur l'affichage, PROGRAM (I) s'efface. La suite de titres est également effacée lorsque le tiroir CD est ouvert et lorsque l'appareil est éteint.

6 Entretien de l'appareil

Protégez l'appareil de la poussière, des vibrations, de la lumière directe du soleil et de l'humidité. Pour le nettoyer, utilisez uniquement un chiffon sec et doux, en aucun cas, de produits chimiques ou d'eau.

Remarques sur les coupures de son et les erreurs de lecture

La fumée de cigarettes et la poussière s'introduisent facilement dans les ouvertures du lecteur et se déposent sur l'optique des systèmes de lecture laser. Cela peut générer des erreurs de lecture et des coupures de son. Dans ce cas, confiez impérativement le nettoyage du lecteur à un technicien spécialisé. Cette opération est à la charge de l'utilisateur, même lorsque l'appareil est sous garantie !

7 Caractéristiques techniques

Bande passante :	20 – 20 000 Hz
Taux de distorsion :	< 0,1 %
Séparation des canaux :	> 80 dB
Dynamique :	> 90 dB
Rapport signal/bruit :	> 80 dB
Pleurage et scintillement :	non mesurable, régulé par quartz
Niveau de sortie ligne :	2 V
Alimentation :	230 V~/50 Hz
Consommation :	30 VA
Température fonc. :	0 – 40 °C
Branchements	
LINE OUT :	2 x RCA L (gauche)/R (droit)
Liaison commande :	2 x cordon 1 m avec fiches 13 pôles
Dimensions (L x H x P)	
Unité de commande :	482 x 90 x 100 mm, 2 unités
Unité de lecture :	482 x 90 x 270 mm, 2 unités
Poids :	5,9 kg
Tout droit de modification réservé.	



1 A pagina 3, se aperta completamente, vedrete sempre gli elementi di comando e i collegamenti descritti.

Indice

1 Elementi di comando e collegamenti	16
1.1 Lato frontale dell'unità di comando e dell'unità lettore	16
1.1.1 Display	16
1.2 Lato posteriore dell'unità di comando e dell'unità lettore	16
2 Avvertenze di sicurezza	17
3 Possibilità d'impiego	17
4 Collocare e collegare l'apparecchio	17
5 Funzionamento	17
5.1 Inserire e riprodurre un CD	17
5.1.1 Cambiare l'indicazione del tempo	17
5.2 Selezionare il modo di funzionamento	17
5.3 Riprodurre l'inizio di un titolo	18
5.4 Avanzamento e ritorno veloce	18
5.5 Posizionarsi con esattezza su un punto nel modo di pausa	18
5.6 Salto indietro ad un punto determinato precedentemente (punto Cue)	18
5.7 Riprodurre un loop	18
5.8 Modificare la velocità	16
5.9 Pitch Bend – adattare il ritmo fra due brani musicali	18
5.10 Funzioni di ripetizione	19
5.11 Effetti scratching	19
5.12 Compilare una sequenza individuale di titoli	19
5.12.1 Programmare e avviare una sequenza di titoli	19
5.12.2 Correggere o integrare una sequenza di titoli	19
5.12.3 Cancellare una sequenza di titoli	19
6 Manutenzione	19
7 Dati tecnici	19

1 Elementi di comando e collegamenti

1.1 Lato frontale dell'unità di comando e dell'unità lettore

- 1 Quadro di comando per il lettore 1
- 2 Quadro di comando per il lettore 2
- 3 Interruttore on/off dell'apparecchio
- 4 Tasto **▲** per aprire (non durante la riproduzione) e per chiudere il cassetto CD
- 5 Manopola per posizionarsi con esattezza su un determinato punto nel modo di pausa; durante la riproduzione si possono scegliere ulteriori funzioni tramite il commutatore manopola **⏮** posizione 6
- 6 Commutatore per la manopola (5)
Tasto non illuminato (PITCH BEND) la manopola serve per la funzione "Pitch Bend"
Tasto rimane acceso (SEARCH) la manopola serve per l'avanzamento/ritorno veloce
Tasto lampeggia (SCRATCH) la manopola serve per creare effetti di scratching
- 7 Tasto CUE per riprodurre l'inizio di un titolo (**⏮** Capitolo 5.3) e per ritornare al punto d'avvio determinato precedentemente (**⏮** Capitolo 5.6)
- 8 Tasto **▶** per cambiare fra riproduzione (accesso) e pausa (lampeggia)
- 9 Tasto TIME per cambiare l'indicazione del tempo (j); la visualizzazione (i) sopra l'indicazione del tempo segnala quale informazione è attualmente visualizzata:
 - REMAIN: tempo restante del titolo
 - TOTAL REMAIN: tempo restante del CD (non con CD con titoli MP3)
 - ELAPSED: tempo trascorso del titolo
- 10 Tasto SINGLE per cambiare fra i modi di riproduzione di titoli singoli e riproduzione di tutti i titoli; con riproduzione di titoli singoli si vede SINGLE (d)
- 11 Tasto REPEAT per attivare la funzione di ripetizione (solo nel modo di riproduzione di tutti i titoli); la relativa visualizzazione REPEAT (b) indica la funzione scelta:
 1. pressione del tasto: REPEAT 1 ripetizione del titolo attuale
 2. pressione del tasto: REPEAT ALL ripetizione di tutti i titoli del CD
 3. pressione del tasto funzione di ripetizione disattivata
- 12 Tasto BEND, per adattare il ritmo di un titolo a quello di un altro titolo
 - tener premuto il tasto +: il titolo aumenta la velocità del 16 %
 - tener premuto il tasto -: il titolo riduce la velocità del 16 %
- 13 Tasti PITCH per attivare/disattivare il regolatore pitch (14) e per cambiare fra i tre campi di regolazione della velocità (max. ±4 %, ±8 % o ±16 % di deviazione dalla velocità normale)
 - Per attivare o disattivare il regolatore pitch tener premuto il tasto finché il tasto si accende o si spegne.
 - Per passare al campo successivo di regolazione premere brevemente il tasto.
- 14 Regolatore per modificare la velocità; l'impostazione del regolatore ha effetto solo se il tasto PITCH (13) è acceso
- 15 Tasto PROG per programmare una sequenza di titoli (**⏮** Capitolo 5.12)

16 Tasti per la scelta dei titoli

Tasto +10, per saltare in avanti di 10 titoli

Tasto **▶▶** per scegliere il titolo successivo

Tasto **◀◀** per saltare all'inizio del titolo attuale. Premendo più volte il tasto, si salta indietro ogni volta di un titolo.

17 Tasti per riprodurre un loop (ripetizione senza fine di un brano):

– Tasto IN per determinare il punto d'avvio del brano

– Tasto OUT per determinare il punto finale del brano e contemporaneamente per avviare il loop; per uscire dal loop premere nuovamente il tasto

– Tasto RELOOP per riprodurre il loop un'altra volta

18 Cassetto CD

19 Illuminazione del cassetto: è accesa in assenza di un CD nel cassetto, si spegne quando sono stati caricati i dati del CD

1.1.1 Display

a Riga per informazioni di testo, p. es. numero del titolo ("track ...") oppure, nei titoli MP3, informazioni supplementari continue (tag ID3)

b Indicazione REPEAT 1 con ripetizione del titolo attuale oppure REPEAT ALL con ripetizione dell'intero CD

c Indicazioni per il loop (**⏮** e **⏭**)

solo indicazione **⏮** :

– quando è stato determinato il punto d'avvio del brano da ripetere

– quando un loop è memorizzato senza essere riprodotto attualmente

Indicazioni (**⏮** e **⏭**) durante la riproduzione di un loop

d Indicazione SINGLE nel modo di riproduzione di titoli singoli

e Indicazione MP3 con CD con titoli MP3

f Campo TRACK: indica il numero del titolo attuale

g Visualizzazione CUE, se il lettore si trova in pausa all'inizio del titolo o a un punto d'avvio memorizzato precedentemente (punto cue)

h Simbolo per la riproduzione **▶** o la pausa **||**

i Visualizzazione REMAIN, se è indicato il tempo restante del titolo

Visualizzazione TOTAL REMAIN, se è indicato il tempo restante del CD (non con CD con titoli MP3)

Visualizzazione ELAPSED, se è indicato il tempo già trascorso del titolo

j Indicazione numerica del tempo in minuti, secondi e frame (1 frame = 1/75 secondo) e come indicazione a barre

⏮ posizione 9: tasto TIME

k Campo PITCH: è visualizzato con il regolatore pitch (14) attivato e indica la deviazione percentuale dalla velocità normale

l Visualizzazione PROGRAM nel modo di programmazione e durante la produzione della sequenza programmata di titoli

1.2 Lato posteriore dell'unità di comando e dell'unità lettore

20 Contatti di comando per il lettore 2: collegare le prese CONNECT TO MAIN UNIT e CONNECT TO CONTROL UNIT per mezzo di uno dei due cavi di comando

- 21 Uscita audio LINE OUT con livello Line (RCA sin./dx.) per il lettore 2
- 22 Presa per il collegamento con una presa di rete (230 V~/50 Hz) per mezzo dell'apposito cavo
- 23 Contatti di comando per il lettore 1: collegare le prese CONNECT TO MAIN UNIT e CONNECT TO CONTROL UNIT per mezzo di uno dei due cavi di comando
- 24 Uscita audio LINE OUT con livello Line (RCA sin./dx.) per il lettore 1

2 Avvertenze di sicurezza

Quest'apparecchio è conforme a tutte le direttive richieste dell'UE e pertanto porta la sigla **CE**.

AVVERTIMENTO



L'apparecchio funziona con pericolosa tensione di rete. Non intervenire mai personalmente al suo interno e non inserire niente nelle fessure d'aerazione! Esiste il pericolo di una scarica elettrica.

Si devono osservare assolutamente anche i seguenti punti:

- **Attenzione!** Con il cassetto CD aperto, non guardare mai nella fessura per il CD. I raggi laser eventualmente uscenti possono provocare dei danni agli occhi.
- L'apparecchio è previsto solo per l'uso all'interno di locali. Proteggerlo dall'acqua gocciolante e dagli spruzzi d'acqua, da alta umidità dell'aria e dal calore (temperatura d'impiego ammessa fra 0 e 40 °C).
- Non depositare sull'apparecchio dei contenitori riempiti di liquidi, p. es. bicchieri.
- Dev'essere garantita la libera circolazione dell'aria per dissipare il calore che viene prodotto all'interno dell'apparecchio. Non coprire in nessun modo le fessure d'aerazione.
- Non mettere in funzione l'apparecchio e staccare subito la spina rete se:
 1. l'apparecchio o il cavo rete presentano dei danni visibili;
 2. dopo una caduta o dopo eventi simili sussiste il sospetto di un difetto;
 3. l'apparecchio non funziona correttamente.
 Per la riparazione rivolgersi sempre ad un'officina competente.
- Staccare il cavo rete afferrando la spina, senza tirare il cavo.
- Nel caso d'uso improprio, di collegamenti sbagliati, d'impiego scorretto o di riparazione non a regola d'arte dell'apparecchio, non si assume nessuna responsabilità per eventuali danni consequenziali a persone o a cose e non si assume nessuna garanzia per l'apparecchio.



Se si desidera eliminare l'apparecchio definitivamente, consegnarlo per lo smaltimento ad un'istituzione locale per il riciclaggio.

3 Possibilità d'impiego

Il lettore CD doppio CD-230DJ è stato realizzato specialmente per usi DJ professionali. Infatti, molte funzioni sono previste per quell'impiego, p. es. la riproduzione di un singolo titolo, pitch control, la riproduzione senza interruzione di un loop. Si possono riprodurre CD audio standard, anche CD masterizzati in proprio, nonché CD con titoli nel formato MP3. Nel caso di CD riscrivibili (CD-RW) è possibile che ci siano dei pro-

blemi a seconda del tipo di CD, del masterizzatore usato e del programma di masterizzazione.

L'apparecchio è equipaggiato con una memoria anti-shock che è in grado di compensare brevi disturbi durante la scansione del CD in seguito a colpi o vibrazioni. Tuttavia, il sistema anti-shock non può compensare disturbi di lunga durata.

4 Collocare e collegare l'apparecchio

Le unità di comando e lettore sono previste per il montaggio in un rack per apparecchi della larghezza di 482 mm (19"), ma si possono collocare anche liberamente su un tavolo. L'unità lettore deve sempre essere collocata su un piano perfettamente orizzontale, mentre l'unità di comando può essere montata a piacere, p. es. anche inclinata. Per il montaggio in un rack, ogni unità richiede 2 unità di altezza (1 unità di altezza = 44,45 mm).

Prima di eseguire il collegamento o eventuali modifiche, spegnere il CD-230DJ e gli apparecchi da collegare.

- 1) Con i due cavi di comando in dotazione, effettuare per ogni lettore il collegamento fra unità di comando e unità lettore: con uno dei cavi, collegare le prese per il lettore 1 (23) e con l'altro cavo le prese per il lettore 2 (20).
- 2) Collegare le uscite stereo LINE OUT del lettore 1 (24) e del lettore 2 (21) con gli ingressi per lettori CD del mixer o dell'amplificatore, usando i cavi RCA in dotazione.
- 3) Alla fine collegare il cavo con la presa (22) e inserire la spina del cavo in una presa di rete (230 V~/50 Hz).

5 Funzionamento

Il funzionamento dei lettori 1 e 2 è identico.

5.1 Inserire e riprodurre un CD

- 1) Accendere l'apparecchio con l'interruttore POWER (3). Se non è inserito nessun CD, l'illuminazione (19) del cassetto è acceso e il display segnala "NO DISC".
- 2) Per aprire il cassetto CD (18) premere il tasto ▲ (4) sull'unità di comando o sull'unità lettore.
- 3) Inserire un CD con la scritta rivolta in alto, e per chiudere il cassetto premere il tasto ▲ o il tasto ► (8). Se non si preme nessun tasto, il cassetto si chiude automaticamente dopo 1 minuto. Dopo aver caricato i dati del CD, l'illuminazione del cassetto si spegne.

Il display visualizza le seguenti informazioni sul titolo e sui tempi:

- il campo TRACK (f), dopo il caricamento dei dati, visualizza brevemente il numero totale dei titoli e successivamente il numero dei titoli.
- dopo il caricamento dei dati, l'indicazione numerica del tempo (j) segna brevemente la durata totale del CD (non con i CD con titoli MP3), e successivamente il tempo restante del titolo. Il tempo restante del titolo è indicato con la visualizzazione REMAIN (i).
- Nei CD con titoli MP3 si vede l'indicazione MP3 (e).
- La riga di testo (a) indica, con i CD standard, il numero del titolo ("track ..."). Con i CD con titoli MP3, nella riga di testo scorrono delle informazioni supplementari (tag ID3) sui titoli, se presenti: nome del file, titolo, interprete, albo.

- 4) Dopo il caricamento dei dati del CD, il lettore si mette in pausa sul primo titolo. Con i tasti di scelta del titolo (16) si può saltare su un altro titolo:
 - Premendo il tasto +10 si salta in avanti di 10 titoli.
 - Premendo il tasto ►► si salta in avanti di un titolo.
 - Premendo il tasto ◀◀ si salta indietro di un titolo. Se il titolo è già stato avviato, premendo il tasto ◀◀, il lettore salta dapprima indietro sull'inizio del titolo e quindi con ogni nuova pressione salta indietro di un altro titolo.
- 5) Con il tasto ►|| si può passare fra riproduzione (tasto illuminato) e pausa (tasto lampeggiante). Il display visualizza il relativo simbolo (h): ► con la riproduzione, II nel modo di pausa.
- 6) Dopo l'accensione è sempre attivato il modo di riproduzione di titoli singoli, indicato con SINGLE (d) sul display: Se un titolo è giunto al termine, il lettore va in pausa all'inizio del titolo successivo. Se si devono riprodurre i titoli uno dopo l'altro senza fine, con il tasto SINGLE (10) passare alla riproduzione di tutti i titoli (☞ Capitolo 5.2).
- 7) Per cambiare il CD attivare dapprima la pausa; infatti, nel modo di riproduzione, non è possibile aprire il cassetto CD.
- 8) Prima di spegnere, chiudere sempre i cassette CD per proteggere i sistemi di scansione laser dallo sporco. Solo allora spegnere l'apparecchio con l'interruttore POWER.

5.1.1 Cambiare l'indicazione del tempo

Come impostazione base, l'indicazione del tempo (j) segnala dopo l'accensione il tempo restante del titolo:

- come indicazione numerica in minuti, secondi e frame (1 frame = 1/75 secondo)
- come indicazione a barre; gli ultimi 30 secondi di un titolo sono segnalati dall'indicazione a barre tramite il lampeggio nella sua lunghezza totale.

Con il tasto TIME (9) è possibile cambiare l'indicazione del tempo; la relativa visualizzazione (i) sopra l'indicazione del tempo segnala quale informazione è attuale:

REMAIN: tempo restante del titolo
 TOTAL REMAIN: tempo restante del CD (non con i CD con titoli MP3)
 ELAPSED: tempo trascorso del titolo

Nota: Nel modo TOTAL REMAIN, l'indicazione a barre appare all'inizio di un titolo sempre nella sua lunghezza totale e diventa sempre più corta durante la riproduzione. Durante gli ultimi 30 secondi del CD lampeggia nella sua lunghezza totale.

5.2 Selezionare il modo di funzionamento

Con il tasto SINGLE (10) si può cambiare fra i modi riproduzione di titoli singoli e riproduzione di tutti i titoli. Nel caso di riproduzione di titoli singoli si vede SINGLE (d).

A Nel modo **riproduzione di singoli titoli**, il lettore dopo ogni riproduzione di un titolo va in pausa.

Questo modo è previsto specialmente per applicazioni DJ. Dopo la scansione del CD o dopo la scelta di un titolo, il lettore si trova esattamente sul punto, dove inizia la musica (per lo più non sull'indice di tempo 0:00:00, ma alcuni frame più avanti, p. es. 0:00:15). Questo punto viene memorizzato automaticamente come punto d'avvio (punto auto-cue). Dopo l'avvio del titolo, con il tasto CUE

(17) si può ritornare su questo punto d'avvio. Dopo la riproduzione del titolo, l'apparecchio va in pausa esattamente sul punto, dove inizia la musica del titolo successivo. Tale punto viene memorizzato quindi come nuovo punto d'avvio.

B Nel modo **riproduzione di tutti i titoli**, tutti i titoli del CD vengono riprodotti uno dopo l'altro senza fine.

Anche con questo modo, l'inizio del titolo viene memorizzato come punto d'avvio, ma non esattamente sul punto, dove inizia la musica, come con la riproduzione di titoli singoli, ma sull'indice di tempo 0 : 00 : 00.

5.3 Riprodurre l'inizio di un titolo

- 1) Scegliere il titolo con i tasti per la scelta dei titoli (16), con il tasto ►► o ◀◀ e eventualmente con il tasto +10. Se è attivo il modo di riproduzione di tutti i titoli [non si vede SINGLE (d)], prima della scelta del titolo occorre attivare la pausa con il tasto ►► (8).
- 2) Non appena si vede sul display l'indicazione CUE (g), tener premuto il tasto CUE (7). L'inizio del titolo viene riprodotto per tutto il tempo in cui si tiene premuto il tasto.
- 3) Lasciando il tasto, il lettore ritorna sul punto d'avvio del titolo e si mette in pausa. Per avviare il titolo, premere il tasto ►►. Se si desidera ritornare all'inizio del titolo, premere il tasto CUE.

Nota: Con i CD standard, prima della scelta del titolo conviene attivare il modo Riproduzione di tutti i titoli, perché nel modo Riproduzione di titoli singoli si possono presentare dei malfunzionamenti. Con i CD con titoli MP3 sono possibili entrambi i modi di funzionamento.

5.4 Avanzamento e ritorno veloce

Durante la riproduzione, con la manopola (5) si si può muovere velocemente in avanti e indietro all'interno di un titolo.

- 1) Per attivare la manopola per l'avanzamento/ritorno veloce (funzione SEARCH), premere il tasto di commutazione manopola (6) una volta oppure due volte finché rimane acceso permanentemente.
- 2) Per l'avanzamento girare la manopola a destra, per il ritorno girarla a sinistra. La velocità di movimento dipende dalla velocità di rotazione della manopola.
- 3) Se la manopola, dopo l'avanzamento/ritorno deve passare ad un'altra funzione, premere il tasto di commutazione manopola una volta (il tasto lampeggia, funzione SCRATCH [Capitolo 5.11] oppure due volte (illuminazione del tasto spenta, funzione PITCH BEND [Capitolo 5.9]).

5.5 Posizionarsi con esattezza su un punto nel modo di pausa

Con la manopola (5) è possibile posizionarsi su un punto del CD con l'esattezza di 1 frame ($1/75$ secondo), se, per esempio, la riproduzione non deve iniziare con l'inizio del titolo bensì da un determinato punto.

- 1) Se tale punto è stato raggiunto durante la riproduzione, con il tasto ►► (8) attivare la pausa.
- 2) Posizionarsi con esattezza su detto punto girando la manopola a sinistra o a destra.

Se la manopola è regolata per le funzioni PITCH BEND o SEARCH [il tasto di commutazione manopola (6) non è acceso o non è acceso costantemente], il punto appena scelto viene ripetuto continuamente. Se la

manopola è regolata per SCRATCH (il tasto di commutazione lampeggia), mentre viene girata si sentono dei rumori di scratching.

- 3) Con il tasto ►► si può ora avviare la riproduzione da quel punto. Avviando la riproduzione, tale punto viene memorizzato come punto cue, e durante la riproduzione del titolo ci si può posizionare nuovamente sullo stesso per mezzo del tasto CUE (7) ([Capitolo 5.6]).

5.6 Salto indietro ad un punto determinato precedentemente (punto Cue)

Per poter saltare velocemente su un punto determinato precedentemente, con il tasto CUE (7) si può memorizzare un punto d'avvio (punto cue).

- 1) Durante la riproduzione, con il tasto ►► (8) impostare la pausa quando è raggiunto il punto sul quale si desidera ritornare successivamente.
- 2) Se necessario, usare la manopola (5) per trovare questo punto con maggiore esattezza ([Capitolo 5.5]).
- 3) Riavviare la riproduzione con il tasto ►►. Il punto viene memorizzato come punto cue, indicato tramite un breve lampeggio di CUE (g) e del tasto CUE (7).

Attenzione: A questo punto non passare un'altra volta alla pausa. Altrimenti, riprendendo la riproduzione, la parte memorizzata come punto cue sarà sostituita con il punto dove è stata attivata la pausa.

- 4) Con il tasto CUE si può ora ritornare sul punto cue. Dopo tale ritorno, il tasto s'illumina e sul display si vede CUE. Il lettore si mette in pausa.
- 5) Con il tasto ►► avviare la riproduzione oppure tenere premuto il tasto CUE per tutto il tempo richiesto per la riproduzione del punto. Lasciando il tasto CUE, il lettore ritorna sul punto cue e va in pausa.

Raggiungendo o scegliendo il titolo successivo, il punto cue memorizzato viene sostituito con l'inizio del titolo successivo.

5.7 Riprodurre un loop

Con i tasti IN, OUT e RELOOP (17) si può memorizzare una determinata parte di un titolo come sequenza senza fine per essere ripetuta tante volte senza interruzioni.

- 1) Se durante la riproduzione è stato raggiunto il punto di partenza del loop (punto a in fig. 5), premere il tasto IN. Il tasto s'illumina e il display indica \overleftarrow{a} (c).

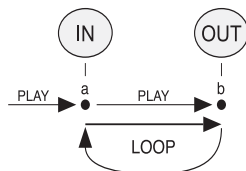

Fig. 5 Riproduzione di un loop senza fine

- 2) Se, durante la continuazione della riproduzione, si raggiunge la fine del loop, (punto b in fig. 5), premere il tasto OUT. Il brano fra i punti viene ripetuto senza fine. I tasti IN e OUT lampeggiano e il display in più segnala \overleftarrow{b} .
- 3) Per uscire dal loop e per continuare la riproduzione del titolo, premere il tasto OUT. Il loop rimane memorizzato, il che è segnalato dalla visualizzazione \overleftarrow{a} sul display e con l'illuminazione costante dei tasti IN e OUT.

Per riavviare il loop, premere il tasto RELOOP.

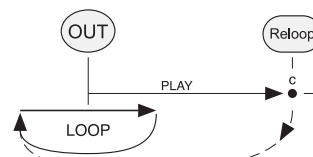

Fig. 6 Terminare il loop e riavviarlo

- 4) Per memorizzare un altro loop, determinare i nuovi punti di avvio e di fine servendosi dei tasti IN e OUT.

Raggiungendo o scegliendo il titolo successivo, il loop viene cancellato.

Un consiglio: È possibile fissare i punti di inizio e di fine di un loop con l'esattezza di un frame:

- 1) Al raggiungimento del punto di partenza attivare sul lettore la pausa. Quindi fissare il punto con esattezza servendosi della manopola (5) e premere il tasto IN.
- 2) Selezionare la fine direttamente con la manopola oppure avviare la riproduzione, al raggiungimento del punto finale attivare nuovamente la pausa e quindi individuare con esattezza il punto finale con la manopola. (Attenzione: Con l'avvio della riproduzione, un punto cue memorizzato viene sostituito con il punto d'avvio del brano [Capitolo 5.6]).
- 3) Dopo aver individuato il punto della fine del loop, azionare il tasto OUT. Il loop si avvia.

5.8 Modificare la velocità

Con il regolatore pitch (14) è possibile modificare la velocità di riproduzione e quindi l'altezza del suono ("pitch") in tre campi di regolazione: deviazione dalla velocità normale $\pm 4\%$, $\pm 8\%$ o $\pm 16\%$ max.

- 1) Per attivare il regolatore pitch, tener premuto il tasto PITCH (13) finché s'illumina. Sul display appare il campo d'indicazione PITCH (k), dove è visualizzato brevemente il valore massimo del campo attuale di regolazione e quindi la modifica in percentuale, impostata con il regolatore.

Come impostazione base, dopo ogni accensione dell'apparecchio, è scelto il campo $\pm 16\%$.

- 2) Premendo il tasto PITCH, si può cambiare fra i tre campi di regolazione. Dopo ogni cambio, sul campo PITCH si vede brevemente il valore massimo del campo scelto per la regolazione.
- 3) Aumentare o ridurre la velocità con il regolatore. Nella posizione centrale del regolatore, la velocità rimane invariata.
- 4) Per disattivare il regolatore pitch, tener premuto il tasto PITCH finché la sua illuminazione si spegne. Il titolo sarà ora nuovamente riprodotto con velocità normale, indipendentemente dalla posizione del regolatore.

5.9 Pitch Bend – adattare il ritmo fra due brani musicali

Usando due lettori, è possibile far coincidere esattamente le battute di due brani musicali con la stessa velocità. In questo modo, nel caso di una dissolvenza da un apparecchio all'altro, il ritmo per il ballo non viene interrotto.

- 1) Per prima cosa adattare la velocità del brano musicale sul quale effettuare la dissolvenza, a quella del brano attuale (Modificare la velocità [Capitolo 5.8]).
- 2) Fare coincidere con esattezza le battute del brano sul quale effettuare la dissolvenza con le battute del brano attuale, servendosi dei tasti BEND (12): finché si tiene premuto il

tasto + o -, il titolo aumenta o riduce la velocità del 16% rispetto alla velocità normale. In questo modo, le battute si spostano in relazione a quelle del titolo attuale.

- Le battute possono essere spostate anche girando la manopola (5). In questo caso, la manopola deve essere regolata per la funzione PITCH BEND per mezzo del tasto di commutazione (6) sovrastante (tasto non illuminato).

5.10 Funzioni di ripetizione

Con il tasto REPEAT (11) si possono attivare due funzioni di ripetizione, indicate dalla relativa visualizzazione (b):



- pressione del tasto (si vede REPEAT 1): ripetizione senza fine del titolo attuale
- pressione del tasto (si vede REPEAT ALL): ripetizione senza fine di tutti i titoli del CD

Le funzioni di ripetizione possono essere usate solo nel modo di riproduzione di tutti i titoli: se nel modo di riproduzione di titoli singoli, si preme il tasto REPEAT, il lettore passa automaticamente alla riproduzione di tutti i titoli.

Per disattivare la ripetizione, premere nuovamente il tasto REPEAT. Anche il cambio nel modo di riproduzione di titoli singoli provoca la disattivazione della ripetizione.

5.11 Effetti scratching

Gli effetti scratching, generati con i giradischi girando in avanti e indietro il piatto in funzione, possono essere simulati con la manopola (5).

- Per attivare la funzione SCRATCH per la manopola, premere il tasto di commutazione (6) una volta oppure due volte finché lampeggia.
- Girando la manopola nei due sensi si possono generare degli effetti scratching.
- Se per la manopola si deve sostituire la funzione SCRATCH con un'altra funzione, premere il tasto di commutazione una volta (l'illuminazione del tasto si spegne, funzione PITCH BEND  Capitolo 5.9) oppure due volte (il tasto rimane acceso costantemente, funzione SEARCH  Capitolo 5.4).



5.12 Compilare una sequenza individuale di titoli

Se si vogliono riprodurre solo particolari titoli in un ordine determinato, si può programmare una sequenza di un massimo di 20 titoli.

5.12.1 Programmare e avviare una sequenza di titoli

- Per aprire il modo di programmazione, con la pausa attivata premere il tasto PROG (15); con il modo di programmazione, il simbolo II per la pausa sparisce dal display.
Si vede PROGRAM (I). Il campo TRACK (f) indica "0" e la riga di testo (a) presenta la prima locazione di memoria "P-01".
- Scegliere il titolo desiderato con il tasto di scelta titoli (16). Il campo TRACK visualizza il numero del titolo scelto.

- Per confermare la scelta del titolo premere il tasto PROG. È visualizzata la seconda locazione di memoria "P-02".
- Ripetere i passi 2 e 3, finché tutti i titoli della sequenza sono memorizzati.
- Per avviare la sequenza di titoli, premere il tasto ►I (8). I singoli titoli possono essere scelti con i tasti ►► e ◀◀. Durante la riproduzione, il campo TRACK indica il numero del titolo attuale, e la riga di testo indica il numero della locazione di memoria (nei titoli MP3, il numero della locazione di memoria viene indicato solo brevemente durante il cambio dei titoli, quindi la riga di testo salta alla visualizzazione dei tag ID3).

I titoli sono riprodotti secondo il modo di funzionamento scelto ( Capitolo 5.2). Le funzioni di ripetizione ( Capitolo 5.10) non possono essere attivate.

5.12.2 Correggere o integrare una sequenza di titoli

- Per aprire il modo di programmazione, premere il tasto PROG (15) con la pausa attivata.
- Con il tasto PROG si possono scegliere, una dopo l'altra, le locazioni di memoria – quelle occupate e la prossima libera.
 - Per sovrascrivere un titolo programmato con un altro titolo, scegliere la relativa locazione di memoria del titolo, selezionare il nuovo titolo con i tasti di scelta titoli (16) e confermare con il tasto PROG.
 - Per integrare la sequenza con un ulteriore titolo, scegliere la locazione libera di memoria, selezionare il titolo e confermare.
- Per avviare la sequenza, premere il tasto ►I (8). La riproduzione parte sempre con il primo titolo della sequenza.

5.12.3 Cancellare una sequenza di titoli

Per cancellare la sequenza e per ritornare nel modo normale di riproduzione, tener premuto il tasto PROG (15) finché sul display si spegne la visualizzazione PROGRAM (I). La sequenza viene cancellata anche aprendo il cassetto CD e spegnendo l'apparecchio.

6 Manutenzione

Proteggere l'apparecchio dalla polvere, da vibrazioni, dalla luce diretta del sole e dall'umidità. Per la pulizia usare solo un panno morbido, asciutto; non impiegare in nessun caso acqua o prodotti chimici.

Note su possibili errori di lettura

Il fumo di sigarette e la polvere penetrano facilmente fra tutte le aperture dell'apparecchio e si depositano sui sistemi ottici della scansione ai raggi laser. Se ciò dovesse provocare errori di lettura e buchi nella riproduzione, l'apparecchio deve essere pulito in un laboratorio specializzato. Una tale pulizia è a pagamento, anche durante il periodo di garanzia!

7 Dati tecnici

Gamma di frequenze: . . .	20 – 20 000 Hz
Fattore di distorsione: . . .	< 0,1 %
Separazione canali:	> 80 dB
Range dinamico:	> 90 dB
Rapporto S/R:	> 80 dB
Variazioni della velocità: . . .	non misurabili, precisione del quarzo
Livello d'uscita Line:	2 V
Alimentazione:	230 V~/50 Hz
Potenza assorbita:	30 VA
Temperatura d'esercizio: . . .	0 – 40 °C
Contatti LINE OUT:	2 x RCA L (sin.)/R (dx.)
Connessione comando: . . .	2 x cavo di 1m con connettore a 13 poli
Dimensioni (l x h x p)	
Unità di comando:	482 x 90 x 100 mm, 2 U
Unità lettore:	482 x 90 x 270 mm, 2 U
Peso totale:	5,9 kg

Con riserva di modifiche tecniche.

Inhoudsopgave

1	Overzicht van bedieningselementen en aansluitingen	20
1.1	Frontpaneel van besturingseenheid en afspeleenheid	20
1.1.1	Display	20
1.2	Achterzijde van de besturingseenheid en afspeleenheid	21
2	Veiligheidsvoorschriften	21
3	Toepassingen	21
4	Het apparaat opstellen/aansluiten	21
5	Bediening	21
5.1	Cd in de lade leggen en afspelen	21
5.1.1	Tijdweergave wisselen	21
5.2	De bedrijfsmodus kiezen	21
5.3	Track kort voorbeluisteren	22
5.4	Versneld vooruit en achteruit zoeken	22
5.5	Een bepaalde plaats in een track precies opzoeken in de pauzmodus	22
5.6	Terugkeren naar een vooraf bepaalde positie (Cue-punt)	22
5.7	Loop afspelen	22
5.8	De snelheid wijzigen	22
5.9	Pitch Bend – Het ritme van twee muziekfragmenten op elkaar afstemmen	22
5.10	Herhalingsfuncties	23
5.11	Scratcheffecten	23
5.12	Eigen reeks tracks samenstellen	23
5.12.1	Een reeks tracks programmeren en starten	23
5.12.2	Een reeks tracks corrigeren of aanvullen	23
5.12.3	Een reeks tracks wissen	23
6	Onderhoud van het apparaat	23
7	Technische gegevens	23

1 Overzicht van bedieningselementen en aansluitingen

1.1 Frontpaneel van besturingseenheid en afspeleenheid

- 1 Bedieningspaneel voor de cd-speler 1
- 2 Bedieningspaneel voor de cd-speler 2
- 3 In-/uitschakelaar van het apparaat
- 4 Toets om de cd-lade te openen (niet tijdens afspelen) en te sluiten
- 5 Draaiknop om in pauzmodus een bepaalde plaats nauwkeurig op te zoeken; overige functies tijdens het afspelen kunt u selecteren via de shifttoets van de draaiknop positie 6
- 6 Shifttoets voor de draaiknop (5)
 - Toets niet verlicht (Pitch Bend)
Draaiknop dient voor de functie "Pitch Bend"
 - Toets licht continu op (SEARCH)
Draaiknop dient voor de functie snel vooruit-/achteruit zoeken
 - Toets knippert (SCRATCH)
Draaiknop voor het genereren van scratch-effecten
- 7 Toets CUE om een track kort voor te beluisteren (hoofdstuk 5.3) en om naar een vooraf bepaald startpunt terug te keren (hoofdstuk 5.6)
- 8 Toets om te wisselen tussen afspelen (opgelicht) en pauze (knipperend)
- 9 Toets TIME om naar de tijdweergave (j) te wisselen; de respectieve displaytekst (i) boven de tijdweergave geeft aan, welke tijdsinformatie er momenteel wordt weergegeven:
 - REMAIN: resterende speeltijd van de track
 - TOTAL REMAIN: resterende speeltijd van de cd (niet bij cd's met mp3-tracks)
 - ELAPSED: de reeds verstreken speeltijd van de track
- 10 Toets SINGLE om te wisselen tussen de modussen Afspelen van een individuele track en Afspelen van de volledige cd; bij Afspelen van een individuele track verschijnt de melding SINGLE (d) op het display
- 11 Toets REPEAT om de herhalingsfuncties (alleen in de modus Afspelen van de volledige cd) in te schakelen; het betreffende displaybericht REPEAT (b) geeft de geselecteerde functie aan:
 - 1ste keer drukken op de toets: REPEAT 1
Herhaling van de huidige track
 - 2de keer drukken op de toets: REPEAT ALL
Herhaling van alle tracks op de cd
 - 3de keer drukken op de toets
De herhalingsfunctie is uitgeschakeld
- 12 Toetsen BEND om het ritme van de track aan te passen aan dat van een andere track
 - Toets + ingedrukt houden:
Track wordt 16 % sneller afgespeeld
 - Toets - ingedrukt houden:
Track wordt 16 % langzamer afgespeeld
- 13 Toets PITCH voor het activeren/deactiveren van de pitchregelaar (14) en voor het omschakelen tussen de drie snelheidsbereiken (max. ±4 %, ±8 % of ±16 % afwijking ten opzichte van de normale snelheid)
 - Voor het activeren resp. deactiveren van de pitchregelaar de toets ingedrukt houden tot deze oplicht of uitgaat.
 - Om naar het volgende regelbereik om te schakelen, moet u kort op de toets drukken.

- 14 Regelaar om de snelheid te wijzigen; de instelling van de regelaar is alleen werkzaam, als de toets PITCH (13) oplicht
- 15 Toets PROG om een eigen reeks tracks te programmeren (hoofdstuk 5.12)
- 16 Toetsen om de tracks te selecteren
 - Toets +10, om 10 tracks verder te springen
 - Toets om de volgende track te selecteren
 - Toets om naar het begin van de geselecteerde track te springen. Door verschillende keren op de toets te drukken, wordt telkens een track teruggesprongen.
- 17 Toetsen om een loop af te spelen (eindeloze herhaling van een fragment):
 - Toets IN om het startpunt van het fragment vast te leggen
 - Toets OUT om het eindpunt van het fragment vast te leggen, en tegelijk de loop te starten; druk nogmaals op de toets om deze loop te verlaten
 - Toets RELOOP om de loop opnieuw af te spelen
- 18 Cd-lade
- 19 Ladeverlichting: licht op, zolang er geen cd in de lade zit, en gaat uit na het inlezen van een cd

1.1.1 Display

- Regel voor tekstinformatie, b.v. nummer van de track ("Track: ...") of, bij mp3-tracks, doorlopende extra informatie (ID3-tag)
- Displaybericht REPEAT 1 bij herhaling van de huidige track of REPEAT ALL bij herhaling van de volledige cd
- Loopaanduidingen (en)
 - alleen aanduiding () :
 - als het beginpunt van het te herhalen fragment werd vastgelegd
 - als er een loop is opgeslagen, maar momenteel niet wordt afgespeeld
- Aanduidingen (en) bij afspelen van een loop
- Aanduiding SINGLE in de bedrijfsmodus Afspelen van een individuele track
- mp3-aanduiding bij cd's met mp3-tracks
- Weergavenveld TRACK: toont het nummer van de huidige track
- Displaybericht CUE, als de speler aan het begin van de track of aan een opgeslagen beginpunt (Cue-punt) in pauze staat
- Symbool voor afspelen of pauze
- Displaybericht REMAIN, als de resterende speeltijd van de track wordt weergegeven
Displaybericht TOTAL REMAIN, als de resterende speeltijd van de cd (niet bij cd's met mp3-tracks)
- Displaybericht ELAPSED, als de reeds verstreken speeltijd van de track wordt weergegeven
- Tijdweergave als numerieke weergave in minuten, seconden en frames (1 frame = 1/75 seconde) en als balkgrafiek
 Positie 9: toets TIME
- Weergavenveld PITCH: verschijnt bij actieve pitchregelaar (14) op het display en geeft de afwijking ten opzichte van de normale snelheid in procent aan
- Displaybericht PROGRAM in de programmeermodus en bij het afspelen van de geprogrammeerde reeks tracks

1.2 Achterzijde van de besturings-eenheid en afspeleenheid

- 20 Besturingsaansluitingen voor de speler 2: verbind de bussen CONNECT TO MAIN UNIT en CONNECT TO CONTROL UNIT via een van de twee stuurkabels
- 21 Audio-uitgang LINE OUT met lijnsignaalniveau (Cinch links/rechts) voor de speler 2
- 22 POWER-jack voor aansluiting op een stopcontact (230 V~/50 Hz) via het netsnoer
- 23 Besturingsaansluitingen voor de speler 1: verbind de bussen CONNECT TO MAIN UNIT en CONNECT TO CONTROL UNIT via een van de twee stuurkabels
- 24 Audio-uitgang LINE OUT met lijnsignaalniveau (Cinch links/rechts) voor de speler 1

2 Veiligheidsvoorschriften

Het apparaat is in overeenstemming met alle vereiste EU-Richtlijnen en is daarom gekenmerkt met **CE**.

WAARSCHUWING De netspanning van de apparaat is levensgevaarlijk. Open het apparaat niet, en zorg dat u niets in de ventilatieopeningen steekt. U loopt het risico van een elektrische schok.



Let eveneens op het volgende:

- **Opgelet!** Kijk bij geopende cd-lade niet in het binnenwerk van de cd-speler, want eventueel actieve laserstralen kunnen oogletsels veroorzaken.
- Het apparaat is enkel geschikt voor gebruik binnenshuis. Vermijd druipe- en spatwater, uitzonderlijk warme plaatsen en plaatsen met een hoge vochtigheid (toegestaan omgevingstemperatuurbereik: 0–40 °C).
- Plaats geen bekertjes met vloeistof zoals drinkglazen etc. op het apparaat.
- De warmte die in het toestel ontstaat, moet door ventilatie afgevoerd worden. Dek daarom de ventilatieopeningen van de behuizing niet af.
- Schakel het toestel niet in resp. trek onmiddellijk de stekker uit het stopcontact,
 1. wanneer het apparaat of het netsnoer zichtbaar beschadigd is,
 2. wanneer er een defect zou kunnen optreden nadat het apparaat bijvoorbeeld is gevallen,
 3. wanneer het apparaat slecht functioneert.
 Het apparaat moet in elk geval worden hersteld door een gekwalificeerd vakman.
- Trek de stekker nooit met het snoer uit het stopcontact, maar met de stekker zelf.
- In geval van ongeoorloofd of verkeerd gebruik, verkeerde aansluiting, foutieve bediening of van herstelling door een niet-gekwalificeerd persoon vervalt de garantie en de verantwoordelijkheid voor hieruit resulterende materiële of lichamelijke schade.



Wanneer het apparaat definitief uit bedrijf wordt genomen, bezorg het dan voor milieuvriendelijke verwerking aan een plaatselijk recyclagebedrijf.

loop. U kunt gewone audio-cd's, ook zelfgebrande, afspelen evenals cd's met tracks in mp3-formaat. Bij herbeschrijfbaar cd's (cd-rw) kan het afspelen naargelang het cd-type, gebruikte cd-brander en brandprogramma echter problematisch verlopen.

Het apparaat is uitgerust met een antischokgeheugen dat tijdens het afspelen korte storingen, als gevolg van schokken of trillingen kan compenseren. Het antischokstelsel kan evenwel geen langer aanhoudende storingen compenseren.

4 Het apparaat opstellen/aansluiten

De besturings- en de afspeleenheid zijn ontworpen voor montage in een rack voor apparaatuur met een breedte van 19" (482 mm). Ze kunnen echter ook als vrijstaande tafelformen worden gebruikt. De afspeleenheid moet steeds horizontaal worden geplaatst, terwijl men de stuur-eenheid in een willekeurige positie kan inbouwen, zelfs gekanteld. Voor de montage in een rack hebt u voor de besturings- en afspeleenheid telkens 2 rack-eenheden nodig (1 rack-eenheid = 44,45 mm).

De in- en uitgangen mogen enkel worden aangesloten en gewijzigd, als de CD-230DJ en de aan te sluiten apparatuur zijn uitgeschakeld.

- 1) Gebruik de twee bijgeleverde stuurkabels om voor elke speler de stuur-eenheid en de afspeleenheid met elkaar te verbinden: Verbind met een van de kabels de bussen voor de speler 1 (23) en met de tweede kabel de bussen voor de speler 2 (20).
- 2) Verbind de stereo-uitgangen LINE OUT voor speler 1 (24) en speler 2 (21) via de bijgeleverde cinchkabels met de cd-spelersingangen op het mengpaneel of de versterker.
- 3) Sluit ten slotte het bijgeleverde netsnoer aan op de POWER-jack (22) en plug de netstekker in een stopcontact (230 V~/50 Hz).

5 Bediening

De bediening is identiek voor speler 1 en speler 2.

5.1 Cd in de lade leggen en afspelen

- 1) Schakel het apparaat in met de schakelaar (3). Als er geen cd in de afspeleenheid zit, is de ladeverlichting (19) aan en verschijnt het displaybericht "NO DISC".
- 2) Om de cd-lade (18) te openen, drukt u op de toets **▲** (4) op de stuur-eenheid of op de afspeleenheid.
- 3) Plaats een cd met het label naar boven in de lade, en druk op de toets **▲** of de toets **▶|** (8) om de cd-lade te sluiten. Als er geen toets is ingedrukt, schuift de lade na 1 minuut automatisch dicht. Na het inlezen van de cd gaat de ladeverlichting uit.

Op het display verschijnen volgende track-en tijdgegevens:

- In weergavenveld TRACK (f) verschijnen na het inlezen van de cd kort het totale aantal tracks en vervolgens het tracknummer.
- De numerieke tijdweergave (j) geeft na het inlezen van de cd kort de totale speelduur (niet bij cd's met mp3-tracks) aan en daarna de resterende speeltijd van de track. De aanduiding van de resterende speeltijd van de track gebeurt met het displaybericht REMAIN (i).

– Bij cd's met mp3-tracks verschijnt de aanduiding 'mp3' (e).

– De tekstregel (a) geeft bij gewone audio-cd's het nummer van de track ("Track ...") weer. Bij cd's met mp3-tracks loopt er in de tekstregel extra informatie (ID3-tag) over de track, voor zover beschikbaar, over het display: bestandsnaam, track, uitvoerder, album.

- 4) De speler staat na het inlezen van de cd op de eerste track klaar in pauze. Met de track-selectietoetsen (16) kunt u naar een andere track springen:
 - Door op de toets +10 te drukken, springt u 10 tracks vooruit.
 - Door op de toets **▶▶** te drukken, springt u een track vooruit.
 - Door op de toets **◀◀** te drukken, springt u een track terug. Als er reeds een track gestart werd, springt de speler bij het drukken op de toets **◀◀** terug naar het begin van de huidige track en bij een volgende keer drukken naar het begin van de vorige track.
- 5) Met de toets **▶|** kunt u tussen afspelen (toets licht op) en pauze (toets knippert) omschakelen. Op het display verschijnt het betreffende symbool (h): **▶** bij afspelen, **||** in pauzemode.
- 6) Na het inschakelen is de bedrijfsmodus Afspelen van een individuele track geactiveerd, aangeduid door het displaybericht SINGLE (d): Na het afspelen van een track schakelt de cd-speler aan het begin van de volgende track in pauze. Wenst u de tracks echter continu na elkaar af te spelen, dan schakelt u met de toets SINGLE (10) naar Afspelen van de volledige cd (**▶** hoofdstuk 5.2).
- 7) Om de cd te wisselen, schakelt u eerst in pauze; in de afspeelmodus kunt u de cd-lade immers niet openen.
- 8) Sluit steeds eerst de cd-laden, alvorens de cd-speler uit te schakelen. Zo voorkomt u dat de laserfastsystemen verontreinigd raken. Schakel het apparaat pas dan uit met de schakelaar POWER.

5.1.1 Tijdweergave wisselen

Na inschakelen van het apparaat is de tijdweergave standaard ingesteld op de resterende speeltijd van de track (j):

- als numerieke weergave in minuten, seconden en frames (1 frame = 1/75 seconde)
- als balkgrafiek; de laatste 30 seconden van een track worden aangegeven door de balkgrafiek die over de volledige lengte knippert

Met de toets TIME (9) kunt u naar de tijdsaanduiding wisselen; het betreffende displaybericht (j) geeft aan, welke tijdsinformatie momenteel wordt weergegeven:

REMAIN: resterende speeltijd van de track
 TOTAL REMAIN: resterende speeltijd van de cd (niet bij cd's met mp3-tracks)
 ELAPSED: verstreken speeltijd van de track

Opmerking: In de modus TOTAL REMAIN verschijnt de balkgrafiek aan het begin van elke track steeds in de volle lengte en wordt hij korter naargelang de track wordt afgespeeld. Tijdens de laatste 30 seconden van de cd knippert de balkgrafiek over de volle lengte.

5.2 De bedrijfsmodus kiezen

Met de toets SINGLE (10) kunt u omschakelen tussen de modussen Afspelen van een individuele track en Afspelen van de volledige cd. Bij Afspelen van een individuele track verschijnt het displaybericht SINGLE (d).

3 Toepassingen

De Dual-cd-speler CD-230DJ is speciaal ontworpen voor professionele DJ-toepassingen. Veel functies zijn precies op deze toepassing afgestemd, b.v. het afspelen van een individuele track, Pitch control, naadloos afspelen van een

A In de modus **Afspelen van een individuele track** schakelt de speler telkens na het afspelen van een track in pauze.

Het afspelen van een individuele track is speciaal voorzien voor DJ-toepassingen. Na het inlezen van de cd en na het selecteren van een track staat de speler precies op de plaats waar de muziek begint (meestal niet bij tijdindex 0:00:00, maar enkele frames later b.v. 0:00:15). Deze plaats wordt automatisch als beginpunt (Auto-Cue-punt) opgeslagen. Nadat het afspelen van de track begonnen is, kunt u met de toets CUE (7) naar dit beginpunt terugspringen. Na het afspelen van een track schakelt de cd-speler in pauze precies op de plaats, waar de muziek van de volgende track begint. Deze plaats wordt dan als het nieuwe beginpunt opgeslagen.

B In de modus **Afspelen van de volledige cd** worden alle tracks van de cd zonder pauze continu na elkaar afgespeeld.

Ook in deze modus wordt het beginpunt van elke track automatisch als startpunt opgeslagen, niet echter op de plaats waar de muziek begint, zoals bij het Afspelen van een individuele track, maar wel bij de tijdindex 0:00:00.

5.3 Track kort voorbeluisteren

- 1) Selecteer de track met de trackselectietoetsen (16), toets ►► of ◀◀ en evt. toets +10. Als de bedrijfsmodus Afspelen van de volledige cd geactiveerd is [SINGLE (d) niet op het display], moet u vóór het selecteren van de track met de toets ►► (8) naar pauze schakelen.
- 2) Zodra het displaybericht CUE (g) verschijnt, houdt u de toets CUE (7) ingedrukt. De track wordt afgespeeld zolang de toets wordt ingedrukt.
- 3) Als u de toets loslaat, springt de speler terug naar het startpunt van de track, en schakelt hij in pauze. Druk op de toets ►► om de track te starten. Als u naar het begin van de track wenst terug te springen, drukt u op de toets CUE.

Opmerking: Bij gewone audio-cd's moet u vóór het selecteren van de track naar de modus Afspelen van de volledige cd schakelen, omdat het apparaat in de modus Afspelen van een individuele track slecht kan functioneren. Bij cd's met mp3-tracks zijn beide bedrijfsmodussen mogelijk.

5.4 Versneld vooruit en achteruit zoeken

Tijdens het afspelen kunt u met de draaiknop (5) binnen een track snel vooruit of achteruit zoeken.

- 1) Om de draaiknop om te schakelen naar snel vooruit/achteruit zoeken (functie SEARCH), drukt u eenmaal of tweemaal op de shifttoets van de draaiknop (6) tot de toets continu oplicht.
- 2) Voor vooruit zoeken, de draaiknop rechtsom draaien, voor achteruit zoeken, de draaiknop linksom draaien. De snelheid van het vooruit resp. achteruit zoeken hangt af van de snelheid waarmee aan de knop wordt gedraaid.
- 3) Als u de draaiknop na het vooruit/achteruit zoeken naar een andere functie wilt omschakelen, drukt u eenmaal op de shifttoets van de draaiknop (toets knippert, functie SCRATCH (hoofdstuk 5.11) of tweemaal (toetsverlichting uit, functie PITCH BEND (hoofdstuk 5.9).

5.5 Een bepaalde plaats in een track precies opzoeken in de pauzmodus

Met de draaiknop (5) kunt u een plaats in een track tot op 1 frame ($1/75$ seconde) nauwkeurig opzoeken, als u b.v. het afspelen niet vanaf het begin van de track, maar vanaf een bepaalde plaats wenst te starten.

- 1) Als de gewenste plaats tijdens het afspelen is bereikt, schakelt u met de toets ►► (8) in pauze.
- 2) Door de knop naar links of rechts te draaien, zoekt u de plaats nauwkeurig op.

Als de draaiknop op de functie PITCH BEND of SEARCH is ingesteld [shifttoets van de draaiknop (6) licht of niet of constant op], wordt de zo-even gezochte plaats continu herhaald. Als de draaiknop op de functie SCRATCH is ingesteld (shifttoets van de draaiknop knippert), dan zijn er scratchgeluiden hoorbaar tijdens het afspelen.

- 3) Met de toets ►► kunt u de track nu vanaf deze plaats beginnen af te spelen. Bij afspelen begint het punt als Cue-punt opgeslagen en kunt u dit tijdens het afspelen van de track opnieuw opzoeken met de toets CUE (7) (hoofdstuk 5.6).

5.6 Terugkeren naar een vooraf bepaalde positie (Cue-punt)

Om snel naar een bepaalde plaats te kunnen gaan, kunt u met de toets CUE (7) een beginpunt (Cue-punt) in de track opslaan.

- 1) Schakel tijdens het afspelen met de toets ►► (8) in pauze, als de plaats bereikt is, waar u later naar moet terugspringen.
- 2) U kunt deze plaats met draaiknop (5) eventueel nauwkeuriger opzoeken (hoofdstuk 5.5).
- 3) Herstart het afspelen met de toets ►►. De plaats wordt nu als Cue-punt opgeslagen, wat door kort knippen van het displaybericht CUE (g) en de toets CUE (7) wordt aangeduid.

Opgelet: Schakel nu niet opnieuw naar pauze. Anders wordt bij het vervolg van het afspelen de als Cue-punt opgeslagen plaats vervangen door de plaats waarop naar pauze werd geschakeld.

- 4) Met de toets CUE kunt u naar het Cue-punt terugspringen. Na terugspringen licht de toets op en verschijnt het displaybericht CUE. De speler staat in de pauzestand.
- 5) Start het afspelen met de toets ►► of houd de toets CUE ingedrukt zolang u de track wenst af te spelen. Na loslaten van de toets CUE keert de speler terug naar het Cue-punt en schakelt hij in pauze.

Bij het bereiken of selecteren van de volgende track wordt het opgeslagen Cue-punt vervangen door het beginpunt van de volgende track.

5.7 Loop afspelen

Met de toetsen IN, OUT en RELOOP (17) kunt u een fragment in een track als naadloze loop opslaan en zo vaak als u wenst herhalen.

- 1) Als tijdens het afspelen het gewenste beginpunt van het fragment bereikt is (punt a in figuur 5), drukt dan op de toets IN. De toets licht op en het displaybericht (c) verschijnt.

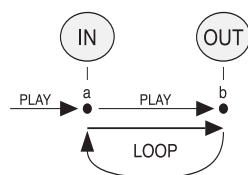

Figuur 5 De loop afspelen

- 2) Als bij het verder afspelen het eindpunt van het te herhalen fragment wordt bereikt, (punt b in figuur 5), drukt dan op de toets OUT. Het fragment tussen de punten wordt continu herhaald. De toetsen IN en OUT knipperen en een extra displaybericht (c) verschijnt.
- 3) Om de loop te verlaten en de track verder af te spelen, drukt u opnieuw op de toets OUT. De loop blijft echter opgeslagen, wat door het displaybericht (c) en de continu oplichtende toetsen IN en OUT aangegeven.
Om de loop opnieuw af te spelen, drukt u op de toets RELOOP.

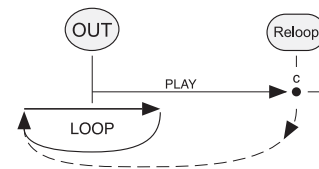

Figuur 6 De loop beëindigen en opnieuw startenn

- 4) Om een andere loop op te slaan, legt u het begin- en eindpunt van het fragment gewoon opnieuw vast met de toetsen OUT en IN.

Bij het bereiken of selecteren van de volgende track wordt de loop gewist.

Tip: Het begin- en eindpunt van het fragment kunnen tot op 1 frame nauwkeurig worden vastgelegd:

- 1) Bij het bereiken van het beginpunt schakelt u de speler in pauze. Zoek het punt met de draaiknop (5) nauwkeurig op. Druk dan op de toets IN.
- 2) Zoek nu het eindpunt direct met de draaiknop op of start eerst het afspelen; bij bereiken van het eindpunt schakelt u weer in pauze om het eindpunt nauwkeurig op te zoeken met de draaiknop. (Opgelet: een opgeslagen Cue-punt wordt bij het afspelen begin door het beginpunt van het fragment vervangen (hoofdstuk 5.6).
- 3) Nadat het eindpunt is ingesteld, drukt u op de toets OUT. De loop wordt gestart.

5.8 De snelheid wijzigen

De afspeelsnelheid en bijgevolg ook de toonhoogte ("pitch") kunt u met de pitchregelaar (14) in drie regelbereiken wijzigen: max. $\pm 4\%$, $\pm 8\%$ of $\pm 16\%$ afwijking ten opzichte van de normale snelheid.

- 1) Om de pitchregelaar te activeren, houdt u de toets PITCH (13) ingedrukt tot deze oplicht. Op het display verschijnt het PITCH-weergavenveld (k), waarin eerst kort de maximale waarde van het huidige regelbereik wordt weergegeven, en vervolgens de wijziging in % die met de regelaar is ingesteld.

Telkens na inschakelen van het apparaat is het regelbereik $\pm 16\%$ geselecteerd.

- 2) Door op de toets PITCH te drukken, kunt u tussen de drie regelbereiken wisselen. Telkens na het omschakelen verschijnt in het PITCH-weergavenveld kort de maximale waarde van het geselecteerde regelbereik.
- 3) Verhoog of verlaag de snelheid met de regelaar naar wens. Met de regelaar in de middelste stand blijft de snelheid ongewijzigd.
- 4) Om de pitchregelaar uit te schakelen, houdt u de toets PITCH langer ingedrukt tot de verlichting ervan uitgaat. De track wordt dan opnieuw met normale snelheid afgespeeld, onafhankelijk van de stand van de regelaar.

5.9 Pitch Bend – Het ritme van twee muziekfragmenten op elkaar afstemmen

Bij gebruik van twee spelers kunnen de beats van twee muziekfragmenten met dezelfde snelheid tijdelijk precies op elkaar worden afge-

stemd. Op deze manier wordt bij het mengen tussen twee spelers het ritme tijdens het dansen niet onderbroken.

- 1) Pas eerst de snelheid aan van de track, waarmee moet worden gemengd, aan de snelheid van de afgespeelde track (Snelheid wijzigen  hoofdstuk 5.8).
- 2) Stem de beats van de track die moet worden ingemengd, precies af op deze van de huidige track; gebruik hiervoor de toetsen BEND (12): zolang de toets + of - ingedrukt wordt, speelt de track 16% sneller resp. trager af ten opzichte van de standaardsnelheid. Op deze manier verschuiven de beats zich ten opzichte van de beats van de huidige track.
- 3) De beats kunnen ook door draaien aan de knop (5) worden verschoven. De draaiknop moet hiervoor via de shifttoets (6) die erboven ligt, naar de functie Pitch Bend geschakeld zijn (toets niet verlicht).

5.10 Herhalingsfuncties

Met de toets REPEAT (11) kunt u twee herhalingsfuncties inschakelen, aangeduid door het overeenkomstige displaybericht (b):



- 1ste keer drukken op de toets (displaybericht REPEAT 1):
Herhaling van de huidige track
- 2de keer drukken op de toets (displaybericht REPEAT ALL):
continu herhaling van alle tracks van de cd

De herhalingsfuncties kunnen uitsluitend in de bedrijfsmodus Afspelen van de volledige cd worden gebruikt: Als de toets REPEAT in de modus Afspelen van een individuele track wordt ingedrukt, wisselt de speler automatisch naar Afspelen van de volledige cd.

Om de herhaling op te heffen, drukt u opnieuw op de toets REPEAT. Door naar de modus Afspelen van een individuele track te wisselen, wordt ook de herhalingsfunctie uitgeschakeld.

5.11 Scratcheffecten



Scratcheffecten die bij platenspelers door vooruit- en achteruitdraaien van de opgelegde plaat worden gegenereerd, kunt u met de draaiknop (5) nabootsen.

- 1) Om de draaiknop om te schakelen naar de functie SCRATCH, drukt u eenmaal of tweemaal op de shifttoets van de draaiknop (6) tot de toets knippert.
- 2) Door de knop heen- en weer te draaien, genereert u de scratcheffecten.
- 3) Als u de draaiknop van de scratchfunctie naar een andere functie wilt schakelen, druk dan een keer (toetsverlichting uit, functie PITCH BEND  hoofdstuk 5.9) of twee keer (toets licht continu op, functie SEARCH  hoofdstuk 5.4) op de shifttoets.

5.12 Eigen reeks tracks samenstellen

Als er alleen geselecteerde tracks in een bepaalde volgorde moeten worden afgespeeld, dan kunt u een reeks van max. 20 tracks programmeren.

5.12.1 Een reeks tracks programmeren en starten

- 1) Om de programmeermodus op te roepen, drukt u bij ingeschakelde pauze op de toets PROG (15); in de programmeermodus verdwijnt het pauzesymbool II van het display. Het displaybericht PROGRAM (I) verschijnt. Het weergavenveld TRACK(f) geeft "0" aan, en de tekstregel (a) de eerste geheugenplaats "P-01".
- 2) Selecteer de gewenste track met de trackselectietoetsen (16). In het weergavenveld TRACK staat het nummer van geselecteerde track.
- 3) Om de trackselectie te bevestigen, drukt u op de toets PROG. De volgende geheugenplaats "P-02" wordt aangegeven.
- 4) Herhaal de bedieningsstappen 2 en 3 tot alle tracks van de reeks opgeslagen zijn.
- 5) Druk op de toets  (8) om de reeks tracks af te spelen. De individuele tracks kunnen met de toetsen  en  worden geselecteerd. Tijdens het afspelen geeft het weergavenveld TRACK het nummer van de afgespeelde track weer, en in de tekstregel verschijnt het bijbehorende geheugenplaatsnummer (bij mp3-tracks wordt het geheugenplaatsnummer slechts kort bij het wisselen van de track weergegeven, dan springt de tekstregel naar de weergave van de ID3-tags).
De tracks worden volgens de geselecteerde bedrijfsmodus ( hoofdstuk 5.2) afgespeeld. De herhalingsfuncties ( hoofdstuk 5.10) kunnen niet ingeschakeld worden.

5.12.2 Een reeks tracks corrigeren of aanvullen

- 1) Om de programmeermodus op te roepen, drukt u bij ingeschakelde pauze op de toets PROG (15).
- 2) Met de toets PROG kunt u de geheugenplaatsen - de bezette en de volgende vrije - na elkaar selecteren.
 - Om een geprogrammeerde track met een andere track te overschrijven, selecteert u de betreffende geheugenplaats van de track en selecteert u de nieuwe track met de trackselectietoetsen (16) en bevestigt u met de toets PROG.
 - Om een track aan de reeks tracks toe te voegen, moet u de vrije geheugenplaats selecteren en de track selecteren en bevestigen.
- 3) Druk op de toets  (8) om de reeks tracks af te spelen. Het afspelen begint steeds met de eerste track van de reeks.

5.12.3 Een reeks tracks wissen

Om de reeks tracks te wissen en terug te keren naar de normale afspeelmodus, houdt u de toets PROG (15) ingedrukt tot het displaybericht PROGRAM (I) verdwijnt. De reeks tracks wordt ook gewist, als u de cd-lade opent en het apparaat uitschakelt.

6 Onderhoud van het apparaat

Bescherm het apparaat tegen stof, trillingen, rechtstreeks zonlicht en vochtigheid. Verwijder het stof met een zachte, droge doek. Gebruik zeker geen water of chemicaliën.

Opmerking in verband met klankstoringen en leesfouten

Sigarettenrook en stof dringen makkelijk in alle openingen van de cd-speler en zet zich ook af op de optische onderdelen van de laserafstelsystemen. Mocht deze afzetting tot leesfouten en klankstoringen leiden, dan moet het apparaat door een gekwalificeerd vakman worden gereinigd. De kosten voor deze reiniging draagt de koper, ook tijdens de garantietermijn!

7 Technische gegevens

- Frequentiebereik: 20 – 20 000 Hz
- THD: < 0,1 %
- Kanaalscheiding: > 80 dB
- Dynamisch bereik: > 90 dB
- Signaal/Ruis-verhouding: > 80 dB
- Wow en flutter: niet meetbaar, kwartsprecisie
- Lijnuitgangsniveau: 2 V
- Voedingsspanning: 230 V~/50 Hz
- Vermogensverbruik: 30 VA
- Omgevings-temperatuurbereik: 0 – 40 °C
- Aansluitingen LINE OUT: 2 x Cinch L (links)/R (rechts)
- Stuurverbinding: 2 x 1 m kabel met 13-polige stekkers
- Afmetingen (B x H x D)
 - Besturingseenheid: . . . 482 x 90 x 100 mm, 2 HE
 - Afspeelseenheid: 482 x 90 x 270 mm, 2 HE
- Totaalgewicht: 5,9 kg

Wijzigingen voorbehouden.



E Todos los elementos de funcionamiento y las conexiones que se describen pueden encontrarse en la página 3 desplegable.

Contenidos







1 Elementos de Funcionamiento y Conexiones	24
1.1 Panel frontal del controlador y del lector	24
1.1.1 Visualizador	24
1.2 Panel posterior del controlador y del lector	25
2 Notas de Seguridad	25
3 Aplicaciones	25
4 Colocación/Conexión del Aparato	25
5 Funcionamiento	25
5.1 Insertar y reproducir un CD	25
5.1.1 Cambiar la indicación temporal	25
5.2 Selección del modo de funcionamiento	26
5.3 Reproducción breve del inicio de una pista	26
5.4 Avance/Retroceso rápido	26
5.5 Selección precisa de un punto en el modo pausa	26
5.6 Volver a un punto definido previamente (punto Cue)	26
5.7 Reproducción de un bucle	26
5.8 Cambiar la velocidad	26
5.9 Pitch Bend – Sincronización de pulsaciones entre dos piezas de música	27
5.10 Funciones de repetición	27
5.11 Efectos Scratch	27
5.12 Compilación de su secuencia de pistas	27
5.12.1 Programación y inicio de la secuencia de pistas	27
5.12.2 Corregir o completar la secuencia de pistas	27
5.12.3 Borrar la secuencia de pistas	27
6 Mantenimiento del Aparato	27
7 Especificaciones	27

1 Elementos de Funcionamiento y Conexiones

1.1 Panel frontal del controlador y del lector

- Sección de control para el lector 1
- Sección de control para el lector 2
- Interruptor Power del aparato
- Botón ▲ para abrir (no durante la reproducción) y cerrar la bandeja de CD
- Jog Wheel para la selección precisa de un punto en el modo pausa; hay más funciones disponibles durante la reproducción mediante el botón selector para el Jog Wheel  posición 6
- Botón selector para el Jog Wheel (5)
 - Botón no iluminado (PITCH BEND)
 - El Jog Wheel se utiliza para la función "Pitch Bend"
 - Botón iluminado permanentemente (SEARCH)
 - El Jog Wheel se utiliza para el avance/retroceso rápido
 - Botón parpadeante (SCRATCH)
 - El Jog Wheel se utiliza para crear efectos de Scratch
- Botón CUE para reproducir brevemente el inicio de una pista ( apartado 5.3) y para volver a un punto previamente definido ( apartado 5.6)
- Botón ► para cambiar entre reproducción (botón iluminado) y pausa (botón parpadeante)
- Botón TIME para cambiar la indicación temporal (j); la indicación correspondiente (i) sobre la indicación temporal indicará la información temporal que se visualiza:
 - REMAIN: Tiempo restante de la pista
 - TOTAL REMAIN: Tiempo restante del CD (excepto para CDs con pistas MP3)
 - ELAPSED: Tiempo reproducido de una pista
- Botón SINGLE para conmutar entre el modo de reproducción de una sola pista y el modo de reproducción de todas las pistas; para la reproducción de una sola pista, se indica SINGLE (d)
- Botón REPEAT para activar las funciones de repetición (sólo en el modo de reproducción de todas las pistas); la indicación REPEAT correspondiente (b) indica la función que se ha seleccionado:
 - Primera acción del botón: REPEAT 1
 - Repetición de la pista actual
 - Segunda acción del botón: REPEAT ALL
 - Repetición de todas las pistas del CD
 - Tercera acción del botón
 - Función de repetición desactivada
- Botones BEND para adaptar el ritmo de una pista al ritmo de otra pista
 - botón + pulsado:
 - Reproducción de la pista un 16% más rápido
 - botón - pulsado:
 - Reproducción de la pista un 16% más lento
- Botón PITCH para activar/desactivar el control Pitch (14) y para conmutar entre los tres ajustes de velocidad (desviación máxima de la velocidad estándar: ±4%, ±8% o ±16%)
 - Para activar o desactivar el control Pitch, mantenga el botón pulsado hasta que se ilumina o hasta que ya no se ilumina.

→ Para cambiar al siguiente nivel de velocidad, pulse el botón brevemente.

- Control para cambiar la velocidad; el ajuste del control sólo se hará efectivo si se ilumina el botón PITCH (13)
- Botón PROG para programar su secuencia de pistas ( apartado 5.12)
- Botones para la selección de pista
 - Botón +10: para saltar 10 pistas
 - Botón ►►: Para ir a la siguiente pista
 - Botón ◀◀: Para volver al inicio de la pista actual. Cada vez que se pulsa el botón ◀◀, el aparato retrocede una pista más.
- Botones para reproducir un bucle (repetición continua de una sección):
 - Botón IN para definir el punto de inicio de la sección
 - Botón OUT para definir el punto de finalización de la sección y para iniciar el bucle al mismo tiempo; para salir del bucle, pulse de nuevo el botón
 - Botón RELOOP para reproducir el bucle de nuevo
- Bandeja de CD
- Iluminación para la bandeja de CD; se ilumina cuando no hay un CD en el lector y se apaga después de leer un CD
- 1.1.1 Visualizador
 - Línea para texto informativo, p. ej. número de pista ("Track...") o, para pistas MP3, las etiquetas ID3
 - Indicación REPEAT 1 para repetir la pista actual o REPEAT ALL para repetir el CD entero
 - Indicaciones de bucle ( y )
 - Indicación  sólo:
 - Si se ha definido el punto de inicio de la sección que hay que repetir
 - Si se ha memorizado un bucle pero no se ha reproducido todavía
 - Indicaciones ( y ) para reproducir un bucle
 - Indicación SINGLE en el modo de reproducción de una sola pista
 - Indicación MP3 para CDs con pistas MP3
 - Campo TRACK para indicar el número de la pista actual
 - Indicación CUE si el lector está en pausa en el inicio de una pista o en el punto de inicio que se ha memorizado (punto Cue)
 - Símbolo para reproducción ► o pausa II
 - Indicación REMAIN si se indica el tiempo restante de la pista
 - Indicación TOTAL REMAIN si se indica el tiempo restante del CD (excepto para CDs con pistas MP3)
 - Indicación ELAPSED si el visualizador indica el tiempo reproducido de la pista
 - Indicación temporal numérica en minutos, segundos y frames (1 frame = 1/75 de segundo) y como barra gráfica  posición 9: Botón TIME
 - Campo PITCH: Se indica cuando se ha activado el control Pitch (14); para indicar el porcentaje de desviación de la velocidad normal
 - Indicación PROGRAM en el modo de programación y para cuando se reproduce la secuencia de pistas programada

1.2 Panel posterior del controlador y del lector

- 20** Tomas de control para el lector 2: conecte las tomas CONNECT TO MAIN UNIT y CONNECT TO CONTROL UNIT mediante uno de los dos cables de control
- 21** Salida de audio LINE OUT con nivel de señal de línea (RCA izquierda/derecha) para el lector 2
- 22** Toma de corriente para la conexión a un enchufe (230 V~/50 Hz) mediante el cable de corriente
- 23** Tomas de control para el lector 1: conecte las tomas CONNECT TO MAIN UNIT y CONNECT TO CONTROL UNIT mediante uno de los dos cables de control
- 24** Salida de audio LINE OUT con nivel de señal de línea (RCA izquierda/derecha) para el lector 1

2 Notas de Seguridad

El aparato cumple con todas las directivas requeridas por la UE y por lo tanto está marcado con el símbolo **CE**.

ADVERTENCIA



El aparato utiliza un voltaje peligroso. Deje el mantenimiento para el personal cualificado y no introduzca nada en las rejillas de ventilación. El manejo inexperto puede causar una descarga.

Preste atención a los siguientes puntos bajo cualquier circunstancia:

- **¡Advertencia!** No mire nunca directamente al mecanismo del CD cuando la bandeja del CD esté abierta; pueden emitirse haces del láser provocando daños oculares.
- El aparato está adecuado sólo para utilizarlo en interiores. Proteja el aparato de goteos y salpicaduras, elevada humedad del aire y calor (temperatura ambiente admisible: 0–40 °C).
- No coloque ningún recipiente con líquido encima del aparato, p. ej. un vaso.
- El calor generado en el interior del aparato tiene que dispersarse con la circulación del aire. Así pues, no cubra las rejillas de ventilación de la carcasa.
- No utilice el aparato o desconecte inmediatamente la toma de corriente del enchufe si:
 1. El aparato o el cable de corriente están visiblemente dañados.
 2. El aparato ha sufrido daños después de una caída o accidente similar.
 3. No funciona correctamente.
 Sólo el personal cualificado puede reparar el aparato bajo cualquier circunstancia.
- No tire nunca del cable de corriente para desconectar el enchufe de la toma de corriente, tire siempre del enchufe.
- No podrá reclamarse garantía o responsabilidad alguna por cualquier daño personal o material producido si se utiliza el aparato para fines diferentes a los originalmente concebidos, si no se conecta o no se utiliza correctamente, o sino se repara por expertos.



Si va a poner el aparato definitivamente fuera de servicio, llévalo a la planta de reciclaje más cercana para que su eliminación no sea perjudicial para el medioambiente.

3 Aplicaciones

El lector CD doble CD-230DJ está diseñado especialmente para aplicaciones DJ profesionales. Muchas de las características se han adaptado especialmente para este nivel de aplicaciones, p. ej. la reproducción de pista individual, el control Pitch o la reproducción de un bucle. Pueden reproducirse CDs de audio estándar, incluso CDs que ha grabado usted mismo, y CDs con pistas en formato MP3. Sin embargo, pueden aparecer problemas durante la reproducción de CDs regrabables (CD-RW), según el tipo de CD, de copiador y de programa de creación.

El lector está provisto con un una memoria antichoque que puede compensar las interrupciones temporales provocadas por golpes o vibraciones durante la reproducción; sin embargo, no puede compensar las interrupciones permanentes.

4 Colocación/Conexión del Aparato

El controlador y el lector están diseñados para montarse en un rack para aparatos con una anchura de 482 mm (19") pero pueden utilizarse como aparatos de sobremesa. El lector tiene que utilizarse siempre horizontalmente mientras que el controlador puede instalarse como quiera, p. ej. inclinado. Para la instalación en un rack, se necesitan 2U de rack para el controlador y para el lector (1 U = 1 espacio rack = 44,45 mm).

Antes de hacer o cambiar cualquier conexión, apague el CD-230DJ y los aparatos que va a conectar.

- 1) Mediante los dos cables de control entregados, haga la conexión entre el controlador y el lector para cada reproductor: Conecte las tomas del lector 1 (23) con el primer cable y las tomas del lector 2 (20) con el segundo cable.
- 2) Conecte cada una de las salidas estéreo LINE OUT para el lector 1 (24) y el lector 2 (21) con los cables RCA entregados a las entradas de CD del mezclador o amplificador.
- 3) Finalmente conecte el cable de corriente entregado a la toma de corriente (22) y luego al enchufe (230 V~/ 50 Hz).

5 Funcionamiento

El funcionamiento de los lectores 1 y 2 es idéntico.

5.1 Insertar y reproducir un CD

- 1) Conecte el aparato con el interruptor POWER (3). Si no se ha insertado ningún CD en el lector, la iluminación para la bandeja de CD (19) estará encendida y en el visualizador se mostrará "NO DISC".
- 2) Para abrir la bandeja de CD (18), pulse el botón ▲ (4) del controlador o del lector.
- 3) Inserte un CD con la cara con inscripciones hacia arriba. Para cerrar la bandeja de CD, pulse el botón ▲ o ► (8). Si no se pulsa ningún botón, la bandeja de CD se cierra automáticamente 1 minuto después. Después de leer el CD, la iluminación para la bandeja de CD se apaga.

El visualizador muestra la siguiente información temporal y de pista:

- Después de leer el CD, el campo TRACK (f) indica brevemente el número total de pistas y luego el número de pista.
 - Después de leer el CD, la indicación temporal numérica (j) muestra brevemente el tiempo de reproducción total (excepto para CDs con pistas MP3) y luego el tiempo restante de la pista. Para señalar que se visualiza el tiempo restante de la pista, aparecerá la indicación REMAIN (i).
 - Para CDs con pistas MP3, aparecerá una indicación MP3 (e).
 - Para CDs estándar, la línea de texto (a) mostrará el número de la pista ("Track ..."). Para CDs con pistas MP3, las etiquetas ID3 para la pista, si están disponibles, se desplazan por la línea de texto, p. ej. el nombre de archivo, título, artista, álbum.
- 4) Después de leer el CD, el lector se pone en pausa en la primera pista. Para ir a otra pista, pulse los botones (16) para la selección de pista:
 - Pulse el botón +10 para saltar 10 pistas.
 - Pulse el botón ►► para ir a la siguiente pista.
 - Pulse el botón ◀◀ para volver a la pista anterior. Si una pista ya se ha iniciado y se pulsa el botón ◀◀, el lector vuelve al inicio de la pista, cada vez que se pulsa de nuevo el botón, el lector retrocede otra pista.
 - 5) Pulse el botón ►|| para cambiar entre reproducción (botón iluminado) y pausa (botón parpadeante). El visualizador mostrará el símbolo correspondiente (h): ► para reproducción, || para pausa.
 - 6) Después de la conexión, siempre se activa el modo de reproducción de una sola pista, indicado con SINGLE (d) en el visualizador: Al final de una pista, el lector se pone en pausa al inicio de la pista siguiente. Sin embargo, para la reproducción continua de una pista detrás de la otra, pase a la reproducción continua con el botón SINGLE (10) [▶] apartado 5.2].
 - 7) Para cambiar el CD, coloque primero el lector en pausa; no se puede abrir la bandeja de CD en el modo de reproducción.
 - 8) Antes de desconectar el aparato con el interruptor POWER, cierre siempre la bandeja de CD para proteger el lector láser de impurezas.

5.1.1 Cambiar la indicación temporal

Como ajuste básico, después de la conexión, la indicación temporal, (j) muestra el tiempo restante de la pista:

- Como indicación numérica en minutos, segundos y frames (1 frame = 1/75 de segundo)
- Como barra gráfica; los últimos 30 segundos de una pista se indican con toda la barra gráfica parpadeando

Para cambiar la indicación temporal, pulse el botón TIME (9). La indicación correspondiente (i) sobre la indicación temporal mostrará la información temporal actual:

REMAIN: Tiempo restante de la pista
 TOTAL REMAIN: Tiempo restante del CD (excepto para CDs con pistas MP3)

ELAPSED: Tiempo reproducido de la pista

Nota: En el modo TOTAL REMAIN, la barra gráfica aparece completa al inicio de cada pista; su longitud se reduce durante la reproducción. Durante los últimos 30 segundos del CD, la barra gráfica completa parpadea.

E 5.2 Selección del modo de funcionamiento

Para cambiar entre el modo de reproducción de una sola pista y el modo de reproducción de todas las pistas, pulse el botón SINGLE (10). Para la reproducción de una sola pista, se indica SINGLE (d).

A En el **modo de reproducción de una sola pista**, el lector se pone en pausa al final de cada pista.

Este modo está previsto especialmente para aplicaciones DJ. Después de leer el CD y después de seleccionar una pista, el lector pasa con precisión al punto donde empieza la música (normalmente no es en la indicación temporal 0:00:00 sino algunos frames después, p.ej. 0:00:15). Este punto se memoriza automáticamente como punto de inicio (punto Cue automático). Para volver a este punto de inicio después de iniciar la pista, pulse el botón CUE (7). Después de reproducir una pista, el lector se coloca en pausa precisamente en el punto donde empieza la música de la siguiente pista. Este punto se memoriza como un nuevo punto de inicio.

B En el **modo de reproducción de todas las pistas**, se reproducen todas las pistas del CD continuamente una detrás de otra sin pausa.

También en este modo, se memoriza el inicio de cada pista como punto de inicio; sin embargo, a diferencia del modo de reproducción de una sola pista, no se hace en el punto preciso en el que empieza la música sino en el punto 0:00:00.

5.3 Reproducción breve del inicio de una pista

- 1) Seleccione la pista con los botones (16) para selección de pista, el botón ►► o ◀◀ y, si es necesario, el botón +10. Si se ha activado el modo de reproducción de todas las pistas [SINGLE (d) no indicado], coloque el lector en pausa con el botón ►◄ (8) antes de seleccionar una pista.
- 2) En cuanto se visualice la indicación CUE (g), mantenga pulsado el botón CUE (7). La pista se reproducirá mientras esté pulsado el botón.
- 3) Después de soltar el botón, el lector vuelve al inicio de la pista y se pone en pausa. Para iniciar la pista, pulse el botón ►◄. Pulse el botón CUE para volver de nuevo al inicio de la pista.

Nota: Para CDs estándar, se recomienda pasar al modo de reproducción de todas las pistas antes de seleccionar una pista ya que pueden aparecer errores en el modo de reproducción de una sola pista. Para CDs con pistas MP3, es posible en ambos modos.

5.4 Avance/Retroceso rápido

Para el avance/retroceso rápido en una pista durante la reproducción, gire el Jog Wheel (5).

- 1) Para activar el Jog Wheel para avance/retroceso rápido (función SEARCH), pulse el botón selector (6) para el Jog Wheel una o dos veces hasta que se ilumine permanentemente.
- 2) Para el avance rápido, gire el Jog Wheel en el sentido de las agujas del reloj; para el retroceso rápido, hágalo en sentido inverso. La velocidad de avance/retroceso depende de la velocidad con la que se gire el Jog Wheel.
- 3) Para cambiar el Jog Wheel a otra función después del avance/retroceso, pulse el

botón selector para el Jog Wheel una vez (botón parpadeante, función SCRATCH [apartado 5.11] o dos veces (botón sin iluminar, función PITCH BEND [apartado 5.9]).

5.5 Selección precisa de un punto en el modo pausa

Con el Jog Wheel (5), puede seleccionarse un punto con una precisión de 1 frame ($1/75$ segundo), p.ej. para empezar la reproducción de un punto en concreto en vez de empezar desde el principio de la pista.

- 1) Cuando llegue al punto deseado durante la reproducción, ponga el lector en pausa con el botón ►◄ (8).
- 2) Gire el Jog Wheel en el sentido de las agujas del reloj y en sentido inverso para seleccionar el punto con precisión.

Si se ha cambiado el Jog Wheel a la función PITCH BEND o SEARCH [botón selector (6) para el Jog Wheel no iluminado o iluminado permanentemente], se repetirá continuamente el punto actual. Si se ha cambiado el Jog Wheel a SCRATCH (botón selector para el Jog Wheel parpadeando), se oír el ruido del scratch mientras gira el Jog Wheel.

- 3) Para empezar la reproducción desde este punto, pulse el botón ►◄. Cuando empiece la reproducción, se memorizará el punto como punto Cue. Para volver a este punto durante la reproducción de la pista, pulse el botón CUE (7) [apartado 5.6].

5.6 Volver a un punto definido previamente (punto Cue)

Para volver rápidamente a un punto definido, memorice un punto de inicio (punto Cue) con el botón CUE (7).

- 1) Durante la reproducción, ponga el aparato en pausa con el botón ►◄ (8) en el punto al que quiera volver.
- 2) Si es necesario, seleccione de un modo más preciso el punto con el Jog Wheel (5) [apartado 5.5].
- 3) Reinicie la reproducción con el botón ►◄. El punto se memorizará como un punto Cue. Como señal, la indicación CUE (g) y el botón CUE (7) parpadearán brevemente.

Precaución: No ponga el lector en pausa de nuevo, de lo contrario el punto memorizado como punto Cue se sustituirá por el punto en el que el lector se puso en pausa cuando continúe la reproducción.

- 4) Para volver al punto CUE, pulse el botón CUE. Después de volver, el botón se ilumina y se visualiza CUE. El lector se pone en pausa.
- 5) Inicie la reproducción con el botón ►◄ o mantenga pulsado el botón CUE mientras se tenga que reproducir la pista. Después de soltar el botón CUE, el lector volverá al punto Cue y se coloca en pausa.

Cuando ha llegado o seleccionado la siguiente pista, el punto Cue que se ha memorizado se sustituye por el inicio de la siguiente pista.

5.7 Reproducción de un bucle

Para memorizar una sección como bucle y para repetirlo las veces que quiera, utilice los botones IN, OUT y RELOOP (17).

- 1) Cuando se llega al punto de inicio del bucle que desee (punto a en la fig. 5), pulse brevemente el botón IN. El botón se ilumina y se visualiza ◀ (c).

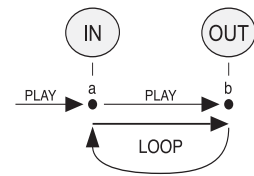

Fig. 5 Reproducción de un bucle

- 2) Cuando llegue al final de la sección durante la reproducción (punto b en la fig. 5), pulse el botón OUT. La sección entre los puntos se repetirá continuamente. Los botones IN y OUT parpadearán y además se visualizará ◀ (c).

- 3) Para salir del bucle y continuar la reproducción de la pista, pulse el botón OUT. Sin embargo, se memorizará el bucle. Como señal, la indicación ◀ (c) permanecerá en el visualizador y los botones IN y OUT se iluminarán permanentemente.

Para reiniciar el bucle, pulse el botón RELOOP.

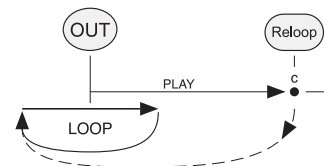

Fig. 6 Salir y reiniciar un bucle

- 4) Para memorizar otro bucle, simplemente redefina el punto de inicio y el punto de finalización con los botones IN y OUT.

Cuando haya seleccionado o llegado a la siguiente pista, se borrará el bucle.

Consejo: El punto de inicio y el punto de finalización de un bucle pueden definirse con una precisión de 1 frame:

- 1) Cuando llegue al punto de inicio, coloque el lector en pausa. Seleccione con precisión el punto usando el Jog Wheel (5). Luego pulse el botón IN.
- 2) Ahora vaya directamente al punto de finalización con el Jog Wheel o bien inicie primero la reproducción, cuando llegue al punto de finalización ponga el lector en pausa de nuevo y seleccione con precisión el punto de finalización con el Jog Wheel. (Atención: Cuando se ha iniciado la reproducción, un punto Cue que se ha memorizado se sustituirá por el punto de inicio de la sección [apartado 5.6].)
- 3) Después de definir el punto de finalización, pulse el botón OUT. Se iniciará el bucle.

5.8 Cambiar la velocidad

Para cambiar la velocidad de reproducción y por lo tanto el Pitch en tres niveles de ajustes [desviación máxima de la velocidad estándar: $\pm 4\%$, $\pm 8\%$ o $\pm 16\%$], utilice el control Pitch (14).

- 1) Para activar el control Pitch, mantenga pulsado el botón PITCH (13) hasta que se ilumine. El visualizador indica el campo PITCH (k) mostrando brevemente el valor máximo del nivel de ajuste actual y luego el porcentaje de desviación ajustada con el control.

Como ajuste básico después de la conexión, se activa el rango de $\pm 16\%$.

- 2) Para conmutar entre los tres niveles de ajuste, pulse el botón PITCH. Después de cada acción, el campo PITCH indica brevemente el valor máximo del nivel seleccionado.

- 3) Aumente o disminuya la velocidad con el control como desee. En la posición intermedia del control, la velocidad no se modificará.

- 4) Para desactivar el control Pitch, mantenga pulsado el botón PITCH hasta que deje de iluminarse. La pista se reproduce luego a la velocidad estándar, independientemente de la posición del control.

5.9 Pitch Bend – Sincronización de pulsaciones entre dos piezas de música

Cuando se utilizan dos lectores, los ritmos de dos piezas musicales con la misma velocidad pueden sincronizarse de modo preciso en cuanto al tiempo. De este modo, el ritmo de baile no se interrumpe cuando se hace el crossfading de un aparato al otro.

- 1) Ajuste primero la velocidad de la pista de la que quiere hacerse el crossfading a la velocidad de la pista actual (Cambiar la velocidad  apartado 5.8).
- 2) Sincronice el ritmo de la pista de la que se quiere hacer el crossfading con el de la pista actual con los botones BEND (12): Mientras esté pulsado el botón + o -, la velocidad de reproducción de la pista será un 16% más rápida o más lenta que la velocidad estándar. Esto provocará un desplazamiento del ritmo respecto al ritmo de la pista actual.
- 3) El ritmo también se desplaza si gira el Jog Wheel (5). Para ello, cambie el Jog Wheel a la función PITCH BEND con el botón selector (6) que hay sobre él (Botón no iluminado).

5.10 Funciones de repetición

Con el botón REPEAT (11) se activarán dos funciones, indicado con la indicación correspondiente (b):



- 1ª acción del botón (indicación REPEAT 1):
Repetición continua de la pista actual
- 2ª acción del botón (indicación REPEAT ALL):
Repetición continua de todas las pistas del CD

Las funciones de repetición sólo estarán disponibles en el modo de reproducción de todas las pistas. Si pulsa el botón REPEAT en el modo de reproducción de una sola pista, el lector cambia automáticamente a la reproducción de todas las pistas.

Para desactivar la repetición, pulse de nuevo el botón REPEAT. Si cambia al modo de reproducción de una sola pista, la repetición también se desactivará.

5.11 Efectos Scratch







Para simular los efectos de scratch creados por el movimiento de un disco, utilice el Jog Wheel (5).

- 1) Para cambiar el Jog Wheel a la función SCRATCH, pulse el botón selector (6) para el Jog Wheel una o dos veces hasta que empiece a parpadear.
- 2) Gire el Jog Wheel hacia delante y hacia atrás para crear efectos scratch.
- 3) Para cambiar el Jog Wheel de la función SCRATCH a otra función, pulse el botón selector para el Jog Wheel una vez (botón sin iluminar, función PITCH BEND  apartado 5.9) o dos veces (botón iluminado permanentemente, función SEARCH  apartado 5.4).

5.12 Compilación de su secuencia de pistas

Para reproducir sólo las pistas seleccionadas en un orden definido, puede programarse una secuencia de hasta 20 pistas.

5.12.1 Programación e inicio de la secuencia de pistas

- 1) Para activar el modo de programación, pulse el botón PROG (15) en el modo pausa. En el modo de programación, el símbolo de pausa  desaparecerá del visualizador.
Se indicará PROGRAM (I). El campo TRACK (f) indicará "0" y la línea de texto (a) mostrará la primera memoria "P-01".
- 2) Seleccione la pista que quiera con los botones (16) para la selección de pista. El campo TRACK indicará el número de la pista seleccionada.
- 3) Para confirmar la selección de pista, pulse el botón PROG. Se indicará la siguiente memoria "P-02".
- 4) Repita los pasos 2 y 3 hasta que todas las pistas de la secuencia de pistas se hayan memorizado.
- 5) Para iniciar la secuencia de pistas, pulse el botón  (8). Seleccione las pistas de una en una con los botones  y . Durante la reproducción, el campo TRACK indicará el número de la pista actual y la línea de texto mostrará su número de memoria (para pistas MP3, el número de memoria sólo se indicará brevemente cuando cambia la pista, luego indicará las etiquetas ID3).
Las pistas se reproducirán dependiendo del modo de funcionamiento seleccionado ( apartado 5.2). No será posible la activación de las funciones de repetición ( apartado 5.10).

5.12.2 Corregir o completar la secuencia de pistas

- 1) Para activar el modo de programación, pulse el botón PROG (15) en el modo pausa.
- 2) Con el botón PROG, las memorias – las que están en uso y la siguiente libre – pueden seleccionarse sucesivamente.
 - Para sobrescribir una pista programada con otra pista, seleccione la memoria correspondiente de la pista y seleccione la pista nueva con los botones para selección de pista (16), luego confirme con el botón PROG.
 - Para completar la secuencia de pistas con otra pista, seleccione la memoria libre, seleccione luego la pista y confirme.
- 3) Para iniciar la secuencia de pistas, pulse el botón  (8). La reproducción empezará siempre con la primera pista de la secuencia.

5.12.3 Borrar la secuencia de pistas

Para borrar la secuencia de pistas y volver al modo de reproducción normal, mantenga pulsado el botón PROG (15) hasta que desaparezca la indicación PROGRAM (I) del visualizador. La secuencia de pistas también se borrará cuando abra la bandeja de CD o cuando desconecte el aparato.

6 Mantenimiento del Aparato

Proteja el aparato del polvo, de las vibraciones, de la luz directa del Sol y de la humedad. Utilice sólo un paño suave y seco para la limpieza; no utilice nunca ni agua ni productos químicos.

Nota respecto a las interrupciones de sonido y errores de lectura

El humo del tabaco o el polvo pueden penetrar fácilmente a través de todas las ranuras del aparato y posarse en las ópticas del sistema de muestreo láser. Si estos restos provocan errores de lectura e interrupciones de sonido, el personal cualificado tendrá que limpiar el aparato. Tenga en cuenta que habrá un cargo en la limpieza, incluso durante el periodo de garantía.

7 Especificaciones

Banda pasante:	20 – 20 000 Hz
THD:	< 0,1 %
Separación de canal:	> 80 dB
Rango dinámico:	> 90 dB
Relación sonido/ruído:	> 80 dB
Wow y fluter:	No medibles, precisión de cuarzo
Nivel de salida:	2 V
Alimentación:	230 V~/50 Hz
Consumo:	30 VA
Temperatura ambiente:	0 – 40 °C
Conexiones LINE OUT:	2 x RCA L (izquierda)/ R (derecha)
Conexión de control:	2 x cable de 1 m con conectores de 13 polos
Dimensiones (B x H x P)	
Controlador:	482 x 90 x 100 mm, 2 U
Mecanismo de lectura:	482 x 90 x 270 mm, 2 U
Peso total:	5,9 kg

Sujeto a modificaciones técnicas.

















PL Proszę otworzyć instrukcję na stronie 3. Pokazano tam rozkład elementów operacyjnych i złączy.

Spis treści

1	Elementy operacyjne i złącza	28
1.1	Panel przedni urządzenia sterującego oraz mechanizm odtwarzacza	28
1.1.1	Wyświetlacz	28
1.2	Panel tylny urządzenia sterującego oraz mechanizmu odtwarzacza	29
2	Środki bezpieczeństwa	29
3	Zastosowanie	
4	Przygotowanie do pracy i podłączanie urządzenia	29
5	Obsługa	29
5.1	Wkładanie i odtwarzanie płyty CD	29
5.1.1	Przełączanie wskaźnika czasu	29
5.2	Wybór trybu pracy	29
5.3	Krótkie odtwarzanie początku utworów	30
5.4	Szybkie przewijanie	30
5.5	Precyzyjny wybór punktu w trybie pauzy	30
5.6	Powrót do poprzednio ustawionego punktu (CUE)	30
5.7	Odtwarzanie pętli	30
5.8	Zmiana prędkości odtwarzania	30
5.9	Pitch Bend – synchronizacja bitów pomiędzy utworami muzycznymi	30
5.10	Funkcje powtarzania	31
5.11	Efekty scratch	31
5.12	Układanie własnej sekwencji odtwarzania	31
5.12.1	Programowanie i uruchamianie sekwencji utworów	31
5.12.2	Poprawianie lub uzupełnianie sekwencji utworów	31
5.12.3	Kasowanie sekwencji utworów	31
6	Konserwacja urządzenia	31
7	Specyfikacja	31

1 Elementy operacyjne i złącza

1.1 Panel przedni urządzenia sterującego oraz mechanizm odtwarzacza

- Panel sterujący odtwarzacza 1
 - Panel sterujący odtwarzacza 2
 - Włącznik urządzenia
 - Przycisk  do wysuwania (nieaktywny podczas odtwarzania) i wsuwania szuflady na płytę CD
 - Pokrętko Jog do precyzyjnego ustawiania punktu w trybie pauzy; pozostałe funkcje dostępne w trybie odtwarzania opisano w rozdz.  punkt 6
 - Przełącznik dla pokrętki jog (5)
przycisk zgaszony (PITCH BEND)
pokrętko jog steruje funkcją "Pitch Bend"
przycisk świeci ciągle (SEARCH)
pokrętko jog służy do szybkiego przewijania w tył / w przód
przycisk miga (SCRATCH)
pokrętko jog służy do tworzenia efektów scratch
 - Przycisk CUE do krótkiego odtwarzania początku utworu ( rozdz. 5.3) oraz do powrotu do zapamiętywania punktu ( rozdz. 5.6)
 - Przycisk  do przełączania pomiędzy trybem odtwarzania (przycisk podświetlony) i pauzy (przycisk miga)
 - Przycisk TIME do przełączania wskazania czasu (j); odpowiednie wskazanie (i) powyżej paska sygnalizuje rodzaj wyświetlanej informacji:
 - REMAIN: czas do końca utworu
 - TOTAL REMAIN: czas do końca płyty CD (oprócz płyt CD z plikami MP3)
 - ELAPSED: miniony czas odtwarzania utworu
 - Przycisk SINGLE do przełączania między trybem odtwarzania pojedynczego utworu a trybem odtwarzania wszystkich utworów; w trybie odtwarzania pojedynczego utworu pojawia się wskazanie SINGLE (d)
 - Przycisk REPEAT do przełączania między funkcjami powtarzania (tylko w trybie odtwarzania wszystkich utworów); odpowiednie wskazanie REPEAT (b) sygnalizuje wybraną funkcję:
 - pierwsze wciśnięcie przycisku: REPEAT 1 bieżący utwór będzie ciągle powtarzany
 - drugie wciśnięcie przycisku: REPEAT ALL wszystkie utwory z płyty CD będą ciągle powtarzane
 - trzecie wciśnięcie przycisku funkcja powtarzania jest wyłączona
 - Przyciski BEND do synchronizacji bitów bieżącego i kolejnego utworu
 - przycisk + przytrzymać wciśnięty: odtwarzanie szybciej o 16 %
 - przycisk - przytrzymać wciśnięty: odtwarzanie wolniej o 16 %
 - Przycisk PITCH do włączania / wyłączenia funkcji pitch control (14) oraz do przełączania między trzema ustawieniami prędkości (maksymalne odchylenie od prędkości standardowej: ±4 %, ±8 % lub ±16 %)
 - Aby włączyć/wyłączyć funkcję pitch control, przytrzymać wciśnięty przycisk aż zapali się lub zgaśnie podświetlenie przycisku.
 - Aby przełączyć się na następny zakres regulacji prędkości, przycisk wcisnąć na krótko.
 - Regulator do zmiany prędkości odtwarzania; ustawienie regulatora jest efektywne tylko przy podświetlonym przycisku PITCH (13)
 - Przycisk PROG do tworzenia własnej sekwencji odtwarzania ( rozdz. 5.12)
 - Przyciski do wyboru utworów
 - przycisk +10: do przechodzenia o 10 utworów
 - przycisk : do przechodzenia do kolejnego utworu
 - przycisk : do przechodzenia do początku odtwarzanego już utworu, każde kolejne wciśnięcie powoduje przejście do poprzedniego utworu
 - Przyciski do odtwarzania pętli (ciągłego odtwarzania wybranego fragmentu):
 - przycisk IN do ustawiania punktu startowego
 - przycisk OUT do ustawiania punktu końcowego i równoczesnego startu odtwarzania pętli; aby wyłączyć odtwarzanie pętli wcisnąć przycisk ponownie
 - przycisk RELOOP do powrotu do odtwarzania pętli
 - Szuflada na płytę CD
 - Podświetlenie szuflady na płytę CD; zapala się gdy w napędzie nie ma płyty CD i gaśnie po wczytaniu płyty CD
- #### 1.1.1 Wyświetlacz
- a** linia informacji tekstowej np. tytuł utworu ("Track...") lub, dla plików MP3, przewijane informacje ID3 tag
- b** wskazanie REPEAT 1 dla trybu powtarzania jednego utworu lub REPEAT ALL dla trybu powtarzania całej płyty CD
- c** wskazania pętli ( oraz )
tylko wskazanie :
 - jeżeli zdefiniowano tylko punkt startowy pętli
 - jeżeli pętla została zapamiętana, ale nie jest w tym momencie odtwarzanawskazania ( oraz ) przy odtwarzaniu pętli
- d** wskazanie SINGLE dla trybu odtwarzania pojedynczego utworu
- e** wskazanie MP3 dla płyt CD z plikami MP3
- f** pole TRACK do wskazywania numeru bieżącego utworu
- g** wskazanie CUE jeżeli odtwarzacz jest ustawiony w tryb pauzy na początku utworu lub w zapamiętanym punkcie startowym (punkt Cue)
- h** symbol odtwarzania  lub pauzy 
- i** wskazanie REMAIN oznacza wyświetlanie czasu do końca utworu
wskazanie TOTAL REMAIN oznacza wyświetlanie czasu do końca płyty CD (oprócz płyt z plikami MP3)
wskazanie ELAPSED oznacza wyświetlanie minionego czasu odtwarzania utworu
- j** wskazanie czasu w formie numerycznej w minutach, sekundach i ramkach (1 ramka = 1/75 sekundy) oraz graficznie w formie paska  punkt 9: przycisk TIME
- k** pole PITCH: pojawia się po włączeniu funkcji pitch control (14); wskazanie odchylenia od standardowej prędkości odtwarzania
- l** wskazanie PROGRAM dla trybu programowania oraz przy odtwarzaniu zaprogramowanej sekwencji utworów

1.2 Panel tylny urządzenia sterującego oraz mechanizmu odtwarzacza

- 20 Gniazda sterujące dla odtwarzacza 2: należy połączyć gniazda CONNECT TO MAIN UNIT oraz CONNECT TO CONTROL UNIT za pomocą jednego z dołączonych kabli sterujących
- 21 Wyjście liniowe audio LINE OUT (RCA lewy/prawy) odtwarzacza 2
- 22 Gniazdo zasilania do łączenia z gniazdkiem sieciowym (230 V~/50 Hz) za pomocą dołączonego kabla zasilającego
- 23 Gniazda sterujące dla odtwarzacza 1: należy połączyć gniazda CONNECT TO MAIN UNIT oraz CONNECT TO CONTROL UNIT za pomocą jednego z dołączonych kabli sterujących
- 24 Wyjście liniowe audio LINE OUT (RCA lewy/prawy) odtwarzacza 1

2 Środki bezpieczeństwa

Urządzenie spełnia wszystkie wymagania norm UE dlatego zostało oznaczone symbolem CE.



UWAGA Urządzenie pracuje na niebezpiecznym napięciu. Wszelkie naprawy należy zlecić osobie przeszkolonej; nieprawidłowa obsługa może spowodować porażenie prądem elektrycznym.

Należy przestrzegać następujących zasad:

- **Uwaga!** Nie wolno zaglądać do środka mechanizmu odtwarzacza CD przy otwartej szufladzie na płytę CD; wiązka lasera może uszkodzić wzrok.
- Urządzenie przeznaczone jest wyłącznie do użytku wewnątrz pomieszczeń. Należy chronić je przez wodą, dużą wilgotnością oraz wysoką temperaturą (dopuszczalny zakres wynosi 0 – 40 °C).
- Na urządzeniu nie należy stawiać żadnych pojemników z cieczą np. szklanek.
- Ciepło generowane podczas pracy urządzenia musi zostać odprowadzone. Nie należy zatem zakrywać otworów wentylacyjnych w obudowie.
- Nie wolno używać urządzenia lub natychmiast odłączyć wtyczkę zasilającą z gniazdka:
 1. jeżeli stwierdzono istnienie widocznego uszkodzenia odtwarzacza lub kabla zasilającego,
 2. jeżeli uszkodzenie urządzenia mogło nastąpić w wyniku upadku lub innego podobnego zdarzenia,
 3. jeżeli urządzenie działa nieprawidłowo.
 W każdym przypadku, naprawę należy zlecić specjalście.
- Nie wolno odłączać urządzenia z gniazdka sieciowego ciągnąc za kabel zasilania, należy zawsze chwycić za wtyczkę.
- Producent ani dostawca nie ponoszą odpowiedzialności za wyniki szkody: uszkodzenie sprzętu lub obrażenia użytkownika, jeśli urządzenie było używane niezgodnie z ich przeznaczeniem, nieprawidłowo zamontowane, podłączone lub obsługiwane bądź poddane nieautoryzowanej naprawie.

3 Zastosowanie

Podwójny odtwarzacz CD-230DJ został specjalnie zaprojektowany do profesjonalnych aplikacji DJ. Posiada wiele przydatnych funkcji, takich jak np. odtwarzanie pojedynczych utworów, regulację prędkości pitch control czy odtwarzanie pętli. Odtwarzacz CD pozwala na odczyt płyt audio CD, także wypalonych we własnym zakresie (audio CD-R) oraz płyt CD z plikami MP3. Mogą się jednak pojawić problemy przy odtwarzaniu płyt CD-RW.

Odtwarzacz CD wyposażony jest pamięć przeciwwstrząsową anti-shock kompensującą zakłócenia powodowane wstrząsami lub wibracjami. Pamięć ta nie kompensuje ciągłych wstrząsów.

4 Przygotowanie do pracy i podłączenie urządzenia

Obie części urządzenia: panel sterujący oraz mechanizm odtwarzacza przystosowane do montażu w racku 482 mm (19”), ale mogą pracować również jako wolnostojące. Mechanizm odtwarzacza musi zawsze znajdować się w pozycji poziomej, natomiast sterownik można zamontować w pochylonej ramie uchwyty montażowego. Obie części urządzenia mają wysokość 2 U (1 U = 44,45 mm).

Przed przystąpieniem do podłączania lub zmiany połączeń należy bezwzględnie wyłączyć odtwarzacz CD-230DJ oraz pozostałe urządzenia.

- 1) Za pomocą dwóch dołączonych kabli sterujących połączyć panele sterujące z mechanizmem odtwarzacza: do gniazda odtwarzacza 1 (23) oraz gniazda odtwarzacza 2 (20).
- 2) Podłączyć wyjścia stereo LINE OUT odtwarzacza 1 (24) oraz odtwarzacza 2 (21) za pomocą kabli ze złączami RCA do odpowiednich wejść miksera lub wzmacniacza.
- 3) Na końcu podłączyć kabel zasilający (22) do gniazda sieciowego (230 V~/50 Hz).

5 Obsługa

Obsługa obu odtwarzaczy jest identyczna.

5.1 Wkładanie i odtwarzanie płyty CD

- 1) Włączyć urządzenie przełącznikiem POWER (3). Jeżeli w napędzie nie ma płyty CD, zapali się podświetlenie szuflady na płytę CD (19) a na wyświetlaczu pojawi się "NO DISC".
- 2) Aby wysunąć szufladę na płytę CD (18), wcisnąć przycisk ▲ (4) na panelu sterującym bądź na mechanizmie odtwarzacza.
- 3) Włożyć płytę CD nadrukami do góry, a następnie zasunąć szufladę wciskając przycisk ▲ lub ► (8). Jeżeli szuflada nie zostanie zamknięta przyciskiem, po 1 minucie nastąpi jej automatyczne wsunięcie. Po wczytaniu płyty CD, zgaśnie podświetlenie szuflady.

Wyświetlacz pokaże następujące informacje:

- Po wczytaniu płyty CD, w polu TRACK (f) pokazana zostanie na krótko całkowita liczba utworów, a następnie numer utworu.
- Po wczytaniu płyty CD, numeryczne wskazanie czasu (j) pokaże całkowity czas odtwarzania (oprócz płyt CD z plikami MP3), a następnie czas do końca utworu. Pojawi się również wskazanie REMAIN (i).
- W przypadku płyty CD z plikami MP3, pojawi się wskazanie MP3 (e).
- W przypadku standardowych płyt CD, w linii tekstowej (a) pokazany zostanie numer

utworu ("Track..."). W przypadku płyty CD z plikami MP3, pokazane zostaną informacje ID3 tag, jeżeli są dostępne np. nazwa pliku, tytuł, artysta, album.

- 4) Po wczytaniu płyty CD, odtwarzacz ustawi się w tryb pauzy na początku pierwszego utworu. Aby wybrać inny utwór, wcisnąć odpowiedni przycisk (16):
 - wcisnąć przycisk +10 aby przeskoczyć o 10 utworów.
 - wcisnąć przycisk ►► aby przejść do kolejnego utworu.
 - wcisnąć przycisk ◀◀ aby powrócić do poprzedniego utworu. Jeżeli rozpoczęto odtwarzanie a przycisk ◀◀ jest wciśnięty, odtwarzacz powróci do początku bieżącego utworu, dopiero kolejne wciśnięcie powoduje przejście do poprzedniego utworu.
- 5) Przycisk ►► pozwala na przełączanie między trybem odtwarzania (przycisk podświetlony) a pauzy (przycisk miga). Wyświetlacz pokaże odpowiedni symbol (h): ► podczas odtwarzania, II podczas pauzy.
- 6) Po włączeniu urządzenie ustawiane automatycznie w tryb odtwarzania pojedynczego utworu – wskazanie SINGLE (d) na wyświetlaczu: jeżeli utwór został odtworzony do końca, odtwarzacz ustawi się w tryb pauzy w punkcie początkowym kolejnego utworu. Aby ustawić tryb ciągłego odtwarzania wszystkich utworów, wcisnąć przycisk SINGLE (10) [☞ rozdz. 5.2].
- 7) Aby zmienić płytę CD, należy najpierw zatrzymać odtwarzanie ustawiając tryb pauzy; w przeciwnym razie szuflada na płytę CD nie da się wysunąć.
- 8) Przed wyłączeniem urządzenia należy zawsze zasunąć szufladę na płytę CD, aby chronić układ laserowy przed zabrudzeniem. Następnie wyłączyć urządzenie przełącznikiem POWER.

5.1.1 Przełączanie wskaźnika czasu

Wyjściowym ustawieniem jest wskazywanie (j) czasu do końca utworu:

- numerycznie, w minutach, sekundach i ramkach (1 ramka = 1/75 sekundy)
- graficznie w postaci paska; ostatnie 30 sekund utworu jest sygnalizowane miganiem paska o pełnej długości

Za pomocą przycisku TIME (9), można wybrać inny tryb wskazania czasu (j):

REMAIN: czas do końca utworu
 TOTAL REMAIN: czas do końca płyty CD (oprócz płyt CD z plikami MP3)
 ELAPSED: miniony czas odtwarzania utworu

Uwaga: W trybie TOTAL REMAIN, cały pasek graficzny pojawia się na początku każdego utworu; jego długość maleje w czasie odtwarzania. Ostatnie 30 sekund utworu jest sygnalizowane miganiem paska o pełnej długości.

5.2 Wybór trybu pracy

Do przełączania między trybami odtwarzania pojedynczego utworu a odtwarzania całej płyty służy przycisk SINGLE (10). Po ustawieniu trybu odtwarzania pojedynczego utworu, pojawia się wskazanie SINGLE (d).

A W trybie **odtwarzania pojedynczego utworu**, odtwarzacz ustawia się w tryb pauzy po każdym odtworzeniu utworu.

Jest to przydatne zwłaszcza w aplikacjach DJ. Tryb ten jest automatycznie ustawiany po włączeniu urządzenia. Po wczytaniu płyty CD lub wybraniu utworu odtwarzacz ustawia się



Po całkowitym zakończeniu eksploatacji, urządzenie należy oddać do punktu recyklingu, aby nie zaśmiecać środowiska.

w tryb pauzy precyzyjnie na początku muzyki kolejnego utworu (zazwyczaj na 0:00:00, ale czasem o kilka ramek dalej, np. 0:00:15). Punkt ten jest automatycznie zapamiętywany jako punkt startowy (Auto Cue). Po rozpoczęciu odtwarzania możliwy jest powrót do tego punktu, za pomocą przycisku CUE (7). Po zakończeniu odtwarzania utworu, odtwarzacz ustawia się w tryb pauzy na początku muzyki kolejnego. Punkt ten jest zapamiętywany jako nowy punkt startowy.

B W trybie **odtworzenia całej płyty**, odtwarzane są wszystkie utwory z płyty CD bez przerw między nimi.

Także w tym trybie, początek utworu jest zapamiętywany jako nowy punkt startowy; jednakże leży on zawsze na początku utworu, przy indeksie czasowym 0 : 00 : 00.

5.3 Krótkie odtwarzanie początku utworów

- Wybrać żądany utwór przyciskami (16): ►► lub ◀◀ oraz, jeżeli trzeba przyciskiem +10. Jeżeli ustawiony jest tryb odtwarzania całej płyty [nie ma wskazania SINGLE (d)], należy przełączyć się na tryb pauzy przyciskiem ►► (8) przed wybraniem utworu.
- Po wyświetleniu wskazania CUE (g), wcisnąć i przytrzymać przycisk CUE (7). Utwór będzie odtwarzany tak długo, jak długo przycisk będzie wciśnięty.
- Po zwolnieniu przycisku, odtwarzacz powróci do punktu startowego utworu i ustawi się w tryb pauzy. Aby rozpocząć odtwarzanie utworu, wcisnąć przycisk ►►. Aby powrócić do początku utworu, wcisnąć przycisk CUE.

Uwaga: W przypadku standardowych płyt CD, przed wybraniem utworu, zalecane jest przełączenie się na tryb odtwarzania całej płyty. W przypadku płyt CD z plikami MP3, dopuszczalne są oba tryby.

5.4 Szybkie przewijanie

Do szybkiego przewijania w przód/w tył podczas odtwarzania, służy pokrętko jog (5).

- Aby włączyć funkcję szybkiego przewijania dla pokrętki jog (funkcja SEARCH), wcisnąć przycisk (6) jeden raz lub dwa razy, aż włączy się jego ciągle podświetlenie.
- Przekręcić pokrętko jog zgodnie z ruchem wskazówek zegara w celu szybkiego przewinięcia do przodu; lub przeciwnie do ruchu wskazówek zegara dla przewinięcia do tyłu. Szybkość przewijania zależy od szybkości obracania pokrętki.
- Aby wyłączyć funkcję szybkiego przewijania, wcisnąć przycisk jeden raz (przycisk miga, włączona funkcja SCRATCH [rozdz. 5.11] lub dwa razy (przycisk bez podświetlenia, funkcja PITCH BEND [rozdz. 5.9]).

5.5 Precyzyjny wybór punktu w trybie pauzy

Za pomocą pokrętki jog (5) każdy punkt ten może zostać ustawiony z dokładnością do 1 ramki ($1/75$ sekundy), np. w celu odtwarzania danego punktu zamiast od początku utworu.

- Jeżeli wybrany punkt jest zbyt szybko osiągnięty, należy ustawić urządzenie w tryb pauzy przyciskiem ►► (8).
- Precyzyjnie wybrać punkt obracając pokrętko jog w odpowiednią stronę.

Jeżeli pokrętko zostało przełączone na funkcję PITCH BEND lub SEARCH [przycisk wyboru (6) bez podświetlenia lub świeci ciągle], wybrany punkt będzie odtwarzany

ciągle. Jeżeli pokrętko zostało przełączone na funkcję SCRATCH (przycisk wyboru miga), obracając pokrętko uzyskuje się efekt scratch.

- Odtwarzanie od tego punktu odbywać się będzie po wciśnięciu przycisku ►►. Po rozpoczęciu odtwarzania, punkt ten zostanie zapamiętany jako punkt Cue. Aby powrócić do tego punktu w czasie odtwarzania, wcisnąć przycisk CUE (7) [rozdz. 5.6].

5.6 Powrót do poprzednio ustawionego punktu (CUE)

W celu szybkiego odszukania ustawionego punktu, możliwe jest jego zapamiętanie (punkt Cue), za pomocą przycisku CUE (7).

- Podczas odtwarzania, przełączyć urządzenie w tryb pauzy przyciskiem ►► (8) w punkcie, do którego zamierza się później wrócić.
- Jeżeli trzeba, ustawić precyzyjnie punkt za pomocą pokrętki jog (5) [rozdz. 5.5].
- Uruchomić ponownie odtwarzanie przyciskiem ►►. Wybrany punkt zostanie zaznaczony w pamięci jako punkt Cue, na wyświetlaczu pojawi się na krótko wskazanie CUE (g), a przycisk CUE (7) zacznie migać.
Uwaga: Nie należy teraz przełączać odtwarzacza w tryb pauzy, gdyż zapamiętany punkt Cue zostanie zastąpiony punktem, w którym zatrzymano odtwarzanie.
- Powrót do wybranego punktu jest możliwy za pomocą przycisku CUE. Odtwarzacz ustawi się w tryb pauzy w zapisanym punkcie, ponadto przycisk zostanie podświetlony i pojawi się wskazanie CUE.
- Aby powrócić do odtwarzania wcisnąć przycisk ►► lub przytrzymać wciśnięty przycisk CUE dla krótkiego odtwarzania. Po zwolnieniu przycisku CUE, odtwarzacz ponownie ustawi się w zapisanym punkcie.

Po rozpoczęciu kolejnego lub przełączeniu na inny utwór, zapamiętany punkt Cue zostaje zastąpiony początkiem nowego utworu.

5.7 Odtwarzanie pętli

Za pomocą przycisków IN, OUT oraz RELOOP (17) wybrany fragment muzyki z płyty CD może być odtwarzany wielokrotnie w formie pętli.

- Po osiągnięciu żądanego punktu startowego pętli (punkt a na rys. 5), wcisnąć przycisk IN. Włączy się podświetlenie przycisku oraz pojawi się wskazanie ◀ (a).

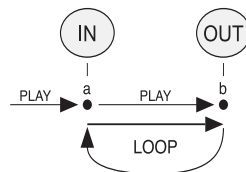

Rys. 5 Odtwarzanie pętli

- Po osiągnięciu żądanego punktu końcowego pętli (punkt b na rys. 5), wcisnąć przycisk OUT. Fragment pomiędzy zaznaczonymi punktami będzie odtwarzany w formie pętli. Wszystkie trzy przyciski IN oraz OUT zaczną migać, natomiast na wyświetlaczu pojawi się symbol ◀ (a).
- Aby wyjść z pętli i kontynuować odtwarzanie kolejnych fragmentów muzyki, należy wcisnąć przycisk OUT. Pętla zostanie zapamiętana. Wskazanie ◀ (a) pozostanie na wyświetlaczu, natomiast przyciski IN i OUT będą nadal podświetlone.

Aby ponownie uruchomić odtwarzanie pętli, wcisnąć przycisk RELOOP.

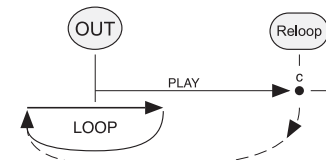

Rys. 6 Wychodzenie i restart pętli

- Jeżeli zachodzi potrzeba, punkty startowy i końcowy pętli można zmienić przyciskami IN i OUT.

Zapamiętana pętla zostaje skasowana po przejściu lub przełączeniu się na kolejny utwór.

Wskazówka: Punkty startowy i końcowy pętli można definiować z dokładnością do 1 ramki:

- Po osiągnięciu żądanego punktu startowego pętli, ustawić odtwarzacz w tryb pauzy. Ustawić precyzyjnie punkt startowy pokrętką jog (5), następnie wcisnąć przycisk IN.
- Aby przejść do punktu końcowego można posłużyć się pokrętką jog lub ponownie rozpocząć odtwarzanie, a następnie – po osiągnięciu punktu końcowego – ponownie zatrzymać odtwarzanie i ustawić precyzyjnie punkt pokrętką jog. (Uwaga: po uruchomieniu odtwarzania, punkt Cue zostaje zastąpiony punktem początkowym pętli [rozdz. 5.6]).
- Po ustawieniu punktu końcowego wcisnąć przycisk OUT. Odtwarzanie pętli zostanie automatycznie uruchomione.

5.8 Zmiana prędkości odtwarzania

Za pomocą regulatora suwakowego (14) możliwa jest zmiana prędkości odtwarzania oraz wysokości dźwięku w trzech zakresach [maksymalne odchylenie od prędkości standardowej: $\pm 4\%$, $\pm 8\%$ oraz $\pm 16\%$].

- Aby włączyć funkcję pitch control, przytrzymać wciśnięty przycisk PITCH (13) aż włączy się jego podświetlenie. Na wyświetlaczu, w polu PITCH (k) pokazana zostanie przez chwilę maksymalna wartość ustawionego zakresu regulacji, a po niej bieżące procentowe odchylenie od prędkości standardowej. Podstawowym ustawieniem jest zakres regulacji $\pm 16\%$.
- Do przełączania między zakresami regulacji służy przycisk PITCH. Każde wciśnięcie powoduje przełączenie do kolejnego zakresu, co jest sygnalizowane w polu PITCH wyświetlacza.
- Zmiana prędkości odtwarzania następuje poprzez przesuwanie suwaka. W położeniu środkowym, prędkość pozostaje niezmienną.
- Aby wyłączyć regulację prędkości odtwarzania, przytrzymać wciśnięty przycisk PITCH aż zgaśnie jego podświetlenie. Odtwarzanie będzie kontynuowane ze standardową prędkością, niezależnie od ustawienia regulatora.

5.9 Pitch Bend – synchronizacja bitów pomiędzy utworami muzycznymi

W przypadku korzystania z obu odtwarzaczy, istnieje możliwość zsynchronizowania bitów z dwóch utworów muzycznych o tej samej prędkości. Dzięki temu, możliwe jest przechodzenie pomiędzy utworami bez utraty rytmu np. podczas tańca.

- W pierwszej kolejności należy zsynchronizować prędkość odtwarzanego utworu z prędkością drugiego utworu, za pomocą regulatora suwakowego (zmiana prędkości [rozdz. 5.8]).
- Zsynchronizować bity obu utworów, za pomocą przycisków BEND (12): tak długo jak przycisk + lub - jest wciśnięty, prędkość

odtworzenia będzie o 16% większa lub mniejsza od standardowej. Pozwala to na dokładne dostrojenie rytmu utworu następnego i bieżącego.

- Do tego celu można również wykorzystać pokrętkę jog (5). W tym celu należy włączyć funkcję PITCH BEND za pomocą przycisku powyżej pokrętki (6) [przycisk bez podświetlenia].

5.10 Funkcje powtarzania

Dostępne są dwie funkcje powtarzania, po wciśnięciu przycisku REPEAT (11). Sygnalizowane są w polu (b) wyświetlacza:

pierwsze wciśnięcie przycisku (wskazanie REPEAT 1):

bieżący utwór będzie ciągle powtarzany

drugie wciśnięcie przycisku

(wskazanie REPEAT ALL):

wszystkie utwory z płyty CD będą ciągle powtarzane

Funkcje powtarzania dostępne są tylko w trybie odtwarzania całej płyty. Wciśnięcie przycisku REPEAT w trybie odtwarzania pojedynczego utworu, spowoduje automatyczne przełączanie na tryb odtwarzania całej płyty.

Aby wyłączyć funkcje powtarzania, wcisnąć ponownie przycisk REPEAT lub przełączyć odtwarzacz w tryb odtwarzania pojedynczego utworu.

5.11 Efekty scratch

Do wytwarzania efektów scratch służy pokrętkę jog (5).

- Aby włączyć funkcję SCRATCH dla pokrętki, wcisnąć przycisk (6) jeden lub dwa razy, aż zacznie migać.
- Efekt scratch uzyskuje się obracając pokrętkę jog w tył i w przód.
- Aby przełączyć pokrętkę jog z funkcji SCRATCH na inną, wcisnąć przycisk pokrętki jeden raz (przycisk bez podświetlenia, funkcja PITCH BEND [ikonka] rozdz. 5.9) lub dwa razy (przycisk podświetlony ciągle, włączona funkcja SEARCH [ikonka] rozdz. 5.4).

5.12 Układanie własnej sekwencji odtwarzania

Możliwe jest stworzenie własnej sekwencji odtwarzania. Długość tej listy może wynosić do 20 utworów.

5.12.1 Programowanie i uruchamianie sekwencji utworów

- Aktywować tryb programowania przyciskiem PROG (15) w trybie pauzy. Na wyświetlaczu zniknie symbol pauzy II. Pojawi się wskazanie PROGRAM (I). W polu TRACK (f) pojawi się "0", natomiast w linii tekstowej (a) pierwsza komórka pamięci "P-01".
- Wybrać pierwszy utwór do sekwencji przyciskami (16). Numer wybranego utworu pokazywany jest w polu TRACK.

- Aby zapisać wybrany utwór na liście, wcisnąć przycisk PROG. Wyświetlacz pokaże numer kolejnej komórki pamięci "P-02".

- Kolejne utwory zapisywać na liście w sposób analogiczny (kroki 2 i 3).

- Aby rozpocząć odtwarzanie zapisanej sekwencji, wcisnąć przycisk ► (8). Można wybrać dowolny utwór z sekwencji przyciskami ►► oraz ◀◀. Podczas odtwarzania, w polu TRACK pokazany zostanie numer bieżącego utworu, a w linii tekstowej jego lokalizacja w pamięci (dla plików MP3, numer komórki pamięci będzie przewijany wraz z informacjami ID3 tag).

Odtwarzanie utworów z zapisanej sekwencji będzie następowało zgodnie z ustawionym trybem ([ikonka] rozdz. 5.2). Nie ma możliwości włączenia funkcji powtarzania ([ikonka] rozdz. 5.10).

5.12.2 Poprawianie lub uzupełnianie sekwencji utworów

- Aktywować tryb programowania przyciskiem PROG (15) w trybie pauzy.
- Za pomocą przycisku PROG, można przełączać się kolejno między komórkami pamięci – zajętej oraz pierwszą wolną.
 - Aby zmienić zaprogramowany utwór w sekwencji na inny, wybrać żadaną komórkę pamięci, a następnie nowy utwór przyciskami (16). Potwierdzić wybór przyciskiem PROG.
 - Aby uzupełnić sekwencję o kolejny utwór, wybrać pierwszą wolną komórkę pamięci, ustawić utwór a następnie potwierdzić zmianę.
- Aby rozpocząć odtwarzanie zapisanej sekwencji, wcisnąć przycisk ► (8). Odtwarzanie rozpocznie się od pierwszego utworu w sekwencji.

5.12.3 Kasowanie sekwencji utworów

Aby skasować zaprogramowaną sekwencję odtwarzania i powrócić do normalnego trybu odtwarzania, przytrzymać wciśnięty przycisk PROG (15) aż wskazanie PROGRAM (I) zniknie z wyświetlacza. Zapisana sekwencja utworów zostanie skasowana również po otwarciu szufłady na płytę CD lub wyłączeniu urządzenia.

6 Konserwacja urządzenia

Urządzenie należy chronić przed kurzem, wstrząsami, bezpośrednim działaniem słońca oraz dużą wilgotnością. Do czyszczenia używać suchej miękkiej ściereczki; nie używać wody ani środków chemicznych.

Uwagi dotyczące zakłóceń dźwięku i błędów odczytu

Wpływ dymu papierosowego oraz kurzu może spowodować błędy przy odczycie płyt CD. Niestety uniknięcie szkodliwych warunków nie zawsze jest możliwe (np. w dyskotekach). W takim przypadku należy zlecić okresowe czyszczenie urządzenia przez autoryzowany serwis.

7 Specyfikacja

Pasma przenoszenia: . . . 20–20 000 Hz
 THD: < 0,1 %
 Separacja kanałów: > 80 dB
 Zakres dynamiki: > 90 dB
 Stosunek S/N: > 80 dB
 Drżenie i trzępotanie: niemierzalne,
 kwarcowa precyzja

Poziom sygnału
 wyjściowego: 2 V
 Zasilanie: 230 V~/50 Hz
 Pobór mocy: 30 VA
 Zakres temperatur: 0–40 °C
 Złącza LINE OUT: 2 x RCA
 L (lewy)/R (prawy)
 Połączenie ze
 sterownikiem: 2 x 1 m kabel z
 13-pinowymi wtykami

Wymiary (W x H x D)
 Sterownik: 482 x 90 x 100 mm,
 2 U
 Odtwarzacz: 482 x 90 x 270 mm,
 2 U

Waga całkowita: 5,9 kg

Z zastrzeżeniem możliwości zmian.

DK Læs nedenstående sikkerhedsoplysninger opmærksomt igennem før ibrugtagning af enheden. Bortset fra sikkerhedsoplysningerne henvises til den engelske tekst.

Vigtige sikkerhedsoplysninger

Denne enhed overholder alle nødvendige EU-direktiver og er som følge deraf mærket **CE**.

ADVARSEL Enheden benytter livsfarlig netspænding. Udfør aldrig nogen form for modifikationer på produktet og indfør aldrig genstande i ventilationshullerne, da du dermed risikere at få elektrisk stød.



Vær altid opmærksom på følgende:

- **Advarsel!** Undlad at kigge ind i CD-mekanismen, når CD-skuffen er åben. Der kan udsendes laserstråler, som kan forårsage øjensskader.
- Enheden er kun beregnet til indendørs brug. Beskyt den mod vanddråber og -stænk, høj luftfugtighed og varme (tilladt omgivelsestemperatur 0–40 °C).
- Undgå at placere væskefyldte genstande, som f. eks. glas, ovenpå enheden.
- Varmen, der udvikles i enheden, skal kunne slippe ud ved hjælp af luftcirkulation. Kabinettets ventilationshuller må derfor aldrig tildækkes.

- Tag ikke enheden i brug og tag straks stikket ud af stikkontakten i følgende tilfælde:
 1. hvis der er synlig skade på enheden eller netkablet.
 2. hvis der kan være opstået skade, efter at enheden er tabt eller lignende.
 3. hvis der forekommer fejlfunktion.Enheden skal altid repareres af autoriseret personel.
- Tag aldrig stikket ud af stikkontakten ved at trække i kablet, tag fat i selve stikket.
- Hvis enheden benyttes til andre formål, end den oprindeligt er beregnet til, hvis den ikke er korrekt tilsluttet, hvis den betjenes forkert, eller hvis den ikke repareres af autoriseret personel, omfattes eventuelle skader ikke af garantien.



Hvis enheden skal tages ud af drift for bestandigt, skal den bringes til en lokal genbrugsstation for bortskaffelse.

Vedligeholdelse af enheden

Beskyt enheden mod støv, vibrationer, direkte sollys og fugt. Til rengøring må kun benyttes en blød, tør klud; der må under ingen omstændigheder benyttes vand eller kemikalier.

Note vedrørende læse fejl og afbrydelse af afspilning

Cigaretrøg og støv kan nemt trænge ind gennem alle åbninger på CD-afspilleren, og kan sætte sig på laseren. Hvis dette skulle medføre læse fejl, skal denne renses af en uddannet reparatør. Rensning af laseren er ikke omfattet af garantien på CD-afspilleren.

S Ge akt på säkerhetsinformationen innan enheten tas i bruk. Skulle ytterliggare information behövas kan den återfinnas i Manualen för andra språk.

Säkerhetsföreskrifter

Enheden opfylder samtlige Eu-direktiv og har derfor forsett med symbolet **CE**.

VARNING Enheden anvender højspænding internt. Gör inga modifieringar i enheten eller stoppa föremål i ventilhålen. Risk för elskador föreligger.



Ge ovillkorligen även akt på följande:

- **Varning!** Titta aldrig in i spelmekanismen då luckan är öppen. Laserstrålen kan skada ögonen.
- Enheden är endast avsedd för inomhusbruk. Skydda enheten mot vätskor, hög luftfuktighet och hög värme (tillåten omgivningstemperatur 0–40 °C).
- Placera inte föremål innehållande vätskor, t. ex. dricksglass, på enheten.
- Värmen som alstras skall ledas bort genom cirkulation. Täck därför aldrig över hålen i chassiet.

- Använd inte enheten och tag omedelbart ut kontakten ur elurtaget om något av följande uppstår:
 1. Enheten eller elsladden har synliga skador.
 2. Enheten är skadad av fall e. d.
 3. Enheten har andra felfunktioner.Enheten skall alltid lagas av kunnig personal.
- Drag aldrig ur kontakten genom att dra i sladden, utan ta tag i kontaktkroppen.
- Om enheten används på annat sätt än som avses, om den inte kopplas in ordentligt, om den används på fel sätt eller inte repareras av auktoriserad personal upphör alla garantier att gälla. I dessa fall tas inget ansvar för uppkomna skador på person eller materiel



Om enheten skall kasseras skall den lämnas till återvinning.

Skötsel av enheten

Skydda enheten mot damm, vibrationer, direkt solljus och fukt. Rengör endast med en ren och torr trasa. Använd aldrig vätskor i någon form då dessa kan rinna in och orsaka kortslutning.

Notering ang ljud avbrott och läs problem

Cigarett rök och damm kommer lätt in genom enhetens intag och kan då givetvis sätta sig på det optiska läshuvudet. Om detta sker och förorsakar ljudstörningar och avbrott så måste enheten rengöras av kvalificerad personal. Var vänlig att notera att detta kommer att faktureras även om artikeln befinner sig inom garantiperioden.

Ole hyvä ja huomioi joka tapauksessa seuraavat turvallisuuteen liittyvät seikat ennen laitteen käyttöä. Laitteen toiminnasta saa lisätietoa tarvittaessa tämän laitteen muunkielisistä käyttöohjeista.

Turvallisuudesta

Laitte vastaa kaikkia vaadittuja EU direktiivejä, joten se on varustettu **CE** merkinnällä.

VAROITUS Tämä laite toimii hengenvaarallisen jännitteellä. Älä koskaan tee mitään muutoksia laitteeseen taikka asenna mitään ilmanvaihtoaaukkoihin, koska siitä saattaa seurata sähköisku.



Ole hyvä ja huomioi seuraavat seikat:

- **Huomio!** Älä katso CD mekanismiin, kun CD kelkka on ulkona. Lasersäteiden säteily voi vahingoittaa silmiä.
- Laitteet soveltuvat vain sisätiläkäyttöön. Suojele niitä kosteudelta, vedeltä ja kuumuudelta (sallittu ympäröivä lämpötila 0–40 °C).
- Älä sijoita laitteen päälle mitään nestettä sisältäviä, kuten vesilasia tms.
- Laitteessa kehittyvä lämpö poistetaan ilmanvaihdolla. Tämän vuoksi laitteen tuuletusaukkoja ei saa peittää.
- Älä kytke virtaa päälle ja irrota laite välittömästi sähköverkosta jos:

1. laitteessa tai virtajohtossa on näkyvä vika.
 2. laite on saattanut vaurioitua pudotuksessa tai vastaavassa tilanteessa.
 3. laite toimii väärin.
- Kaikissa näissä tapauksissa laitteen saa korjata vain hyväksytty huolto.

- Älä koskaan irrota virtajohtoa pistorasiasta johdosta vetämällä.
- Laitteen takuu raukeaa, eikä valmistaja, maahantuoja tai myyjä ota vastuuta mahdollisista välittömistä tai välillisistä vahingoista, jos laitetta on käytetty muuhun kuin alkuperäiseen käyttötarkoitukseen, laitetta on taitamattomasti käytetty tai kytketty tai jos laitetta on huollettu muussa kuin valtuutetussa huollossa.



Kun laite poistetaan lopullisesti käytöstä, vie se paikalliseen kierrätyskeskukseen jälkikäsitteilyä varten.

Laitteen huolto ja ylläpito

Suojele laitetta pölyltä, värähtelyiltä, suoralta auringonpaisteelta ja kosteudelta. Käytä puhdistamiseen vain kuivaa, pehmeää kangasta. Älä käytä vettä tai kemikaaleja.

Tiedote koskien levyn lukuhäiriöitä sekä katkoksia äänessä

Laitteeseen kertyvä pöly, tupakansavu yms aiheuttaa laitteeseen lukuvirheitä. Laitteen saa avata ja huoltaa vain av-huoltoliike tai sähköalan ammattilainen. Huomioi että kyseessä on normaalisti veloitettava huoltotyö myös takuuaikana.

